

PAŃSTWOWE MUZEUM ARCHEOLOGICZNE

w Warszawie



WIADOMOŚCI ARCHEOLOGICZNE

АРХЕОЛОГІЧНІ ВІДОМОСТІ

TOM (VOL.) LXIV

2013



WARSZAWA 2013 ВАРШАВА

WIADOMOŚCI ARCHEOLOGICZNE

TOM LXIV

*Redakcja „Wiadomości Archeologicznych”
wyraża solidarność
z narodem ukraińskim w jego walce o niezależność*

*Wojciech Brzeziński
Redaktor Naczelny*

*Редакція «Археологічних Відомостей»
висловлює солідарність
з українським народом в його боротьбі за незалежність*

*Войцех Бжезіньські
Головний редактор*

Redaguje zespół / Editorial staff:

dr Jacek Andrzejowski (sekretarz redakcji / managing editor), dr Wojciech Brzeziński (redaktor naczelny / editor in chief),
prof. dr hab. Teresa Dąbrowska (zastępczyni redaktora naczelnego / subeditor), mgr Grażyna Orlińska,
mgr Radosław Prochowicz, mgr Barbara Sałacińska, mgr Andrzej Jacek Tomaszewski, mgr Katarzyna Watemborska-Rakowska

Recenzenci tomu / Peer-reviewed by:

prof. dr hab. Teresa Dąbrowska, prof. dr hab. Renata Madyda-Legutko, prof. dr hab. Magdalena Mączyńska,
prof. dr hab. Wojciech Nowakowski, dr hab. prof. UJ Jacek Poleski, dr hab. prof. UŁ Jan Schuster

Tłumaczenia / Translations:

Anna Kinecka, Magdalena Małek
Jacek Andrzejowski

Korekta / Proof-reading

Autorzy
Katarzyna Watemborska-Rakowska

Skład i łamanie / Layout:

JRJ

Rycina na okładce: zapinka szczeblowa z Warszawy-Wawra. Rys. Lidia Kobylińska

Cover picture: rung brooch from Warszawa-Wawer. Drawn by Lidia Kobylińska

© Państwowe Muzeum Archeologiczne w Warszawie, 2013

© Autorzy, 2013

Państwowe Muzeum Archeologiczne jest instytucją
finansowaną ze środków
Samorządu Województwa Mazowieckiego



Sprzedaż publikacji Państwowego Muzeum Archeologicznego prowadzona jest w salach wystawowych muzeum,
ul. Długa 52 (Arsenał), 00-241 Warszawa.
Wydawnictwa można zamawiać telefonicznie (+48 22 5044 872, +48 22 5044 873)
lub pod adresem mailowym (wydawnictwapma@pma.pl).

Pełen spis zawartości „Wiadomości Archeologicznych”: <http://www.wiadomosci-archeologiczne.pl/spisy-tresci/>

List of contents of “Wiadomości Archeologiczne”: <http://www.wiadomosci-archeologiczne.pl/spisy-tresci/>

Adres redakcji / Editorial office:

Państwowe Muzeum Archeologiczne, ul. Długa 52 (Arsenał), 00-241 Warszawa
tel.: +48 (22) 5044 841, +48 (22) 5044 813; fax: +48 (22) 831 51 95;
e-mail: j.andrzejowski@wiadomosci-archeologiczne.pl

<http://www.wiadomosci-archeologiczne.pl>

WIADOMOŚCI ARCHEOLOGICZNE

Tom (Vol.) LXIV

SPIS TREŚCI

Contents

ROZPRAWY

- Przemysław Haraśim, *Studia nad lateńskimi oraz prowincjonalnorzymskimi importami w kulturze oksywskiej* 3
Studies in La Tène and Provincial Roman Imports in Oksywie Culture
- Adam Cieśliński, *The Presence of Flat Graves at the Burial Mound Cemeteries of the Wielbark Culture in Northern and Eastern Poland* 49
Zagadnienie występowania pochówków płaskich na cmentarzyskach kurhanowych kultury wielbarskiej w Polsce północnej i wschodniej
- Tomasz Bochnak, *Przyczyny zaniku ceramiki toczonej na ziemiach polskich w początkach I w. po Chr. – zapomniany sekret, uwarunkowania społeczno-psychologiczne czy czynniki ekonomiczne?* 85
The Decline of Wheel-made Pottery on the Territory of Poland in Early 1st Century AD – a Forgotten Secret, Socio-psychological Circumstances or Economic Factors?

MISCELLANEA

- Zbigniew Miecznikowski, Sławomir Sałaciński, Barbara Sałacińska, *Osadnictwo neolityczne i wczesnobrązowe w okolicy Tomin, pow. opatowski* 97
Neolithic and Early Bronze Age Settlement at Tominy, Opatów County
- Martin Jeżek, Tomasz Płociński, *Results of Chemical Microanalysis of Selected Stone Artefacts from the Collection of the State Archaeological Museum in Warsaw* 137
Wyniki mikroanaliz chemicznych wybranych zabytków kamiennych ze zbiorów Państwowego Muzeum Archeologicznego w Warszawie
- Martin Jeżek, *Touchstones from Early Medieval Burials in the Collection of the State Archaeological Museum in Warsaw* 147
Kamienie probiercze z wczesnośredniowiecznych grobów w zbiorach Państwowego Muzeum Archeologicznego w Warszawie
- Anna Jurga-Szymańska, *Mein lieber Wilhelm Kögler. O zapomnianym pruskim archeologu* 153
Mein lieber Wilhelm Kögler. About a Forgotten Prussian Archaeologist

ODKRYCIA

- Klaudia Nawalany, *Materiały z epoki brązu i z okresu wpływów rzymskich na stanowisku 35 w Dzierżysławiu, pow. głubczycki* 161
Bronze Age and Roman Age Finds from Site 35 at Dzierżysław, Głubczyce County

Artur Kurpiewski, Jadwiga Lewandowska, Sadłowo – nowa karta w badaniach osadnictwa kultury wielbarskiej na ziemi dobrzyńskiej Sadłowo – Turning a New Life in the Study of Wielbark Culture Settlement in Dobrzyń Land	172
Katarzyna Wateborska-Rakowska, Nieznane cmentarzysko z okresu wpływów rzymskich z miejscowości Całowanie, pow. otwocki Unknown Roman Period Cemetery from Całowanie, Otwock County	190
Radosław Prochowicz, Tomasz Rakowski, Sieluć, pow. makowski. Nowe stanowisko kultury wielbarskiej na północnym Mazowszu Sieluć, Maków Mazowiecki County – a new site of Wielbark Culture from northern Mazowsze	198
Konstantin N. Skvortsov, Znaleźiska zapinek typu 216/217 VII grupy Almgrena na obszarze kultury Dollkeim-Kovrovo Finds of Brooches of Type 216/217, Almgren Group VII, from the Territory of Dollkeim-Kovrovo Culture	210
Jan Schuster, Z drugiej strony Bałtyku. Zapinka północnoeuropejskiej formy z V wieku z Wielkopolski From the Other Side of the Baltic Sea. A North-European Brooch from 5 th c. AD Found in Great Poland	217
Tomasz Rakowski, Znaleźisko bałtyjskiej zapinki szczeblowej z warszawskiego Wawra A Balt Rung Brooch from Warszawa-Wawer	227
WYKAZ SKRÓTÓW / ABBREVIATIONS	235

baricum, Römisch-Germanische Forschungen 43, Mainz am Rhein.

Teuber, S. W.

2005 *Die Einlagenkämme der Römischen Kaiserzeit und der Völkerwanderungszeit im freien Germanien*, Neue Ausgrabungen und Forschungen in Niedersachsen 25, Neumünster, s. 167–310.

Thomas, S.

1960 *Studien zu den germanischen Kämmen der römischen Kaiserzeit*, AFB 8, s. 54–215.

Varsik, V.

2011 *Germánske osídlenie na východnom predpolí Bratislavy. Sídlišká z doby rímskej v Bratislave-Trnávke a v okolí*, Archaeologica Slovaca Monographiae. Fontes XVIII, Nitra.

Wołagiewicz, R.

1984 *Pochówek w kłodzie dębowej z II wieku n.e. w Bagiczu*, MZP XXVI (1980 [1982]), s. 39–56.

BRONZE AGE AND ROMAN AGE FINDS FROM SITE 35 AT DZIERŻYŚLAW, DISTR. GŁUBCZYCE

SUMMARY

Site 35 at Dzierżysław, distr. Głubczyce, lies in the loess Głubczyce Plateau close to the Morawka River valley bottom. An archaeological excavation carried out in 1997–2005 resulted in the discovery of relics of settlement, Palaeolithic through to the Roman Period (M. Połtowicz 2000; B. Ginter, M. Połtowicz 2001; 2002; 2004a; 2004b; 2006; B. Ginter, M. Połtowicz-Bobak 2009). The article reports on the materials from the younger phases of settlement associated with the Nowa Cerekwia Group, Lusatian Culture and Przeworsk Culture.

The phase of settlement linked with the Nowa Cerekwia Group is represented by a single feature (no. 1) only, containing a small quantity of vessel fragments, as well as by a small number of fragments of pottery recovered from the culture deposit. These finds have analogies in other sites of the Nowa Cerekwia Group in Upper Silesia, dated to Bronze Age I.

Lusatian Culture occupation is documented by a slightly larger quantity of finds, all of them pottery, recovered from the culture deposit or re-deposited within Przeworsk Culture features. Of relevance for their dating is the presence of fragments of vessels decorated on their lower body with horizontal engraved lines. This type of ornament is characteristic for wares dated to Bronze Age III, for example, in the cemetery at Kietrz.

Features 2 and 3 were attributed to the Przeworsk Culture as well as a significant amount of the material from the culture deposit. These are mostly fragments of hand-built pottery. The group may be separated into two basic groups – coarse wares and thin-walled ceramics with a black, smoothed surface. This pottery corresponds to technological groups I and II in the classification system of K. Godłowski (1977, p. 164, 166–167). The dominant form of the coarse ware are jar-like and bowl-like vessels, whereas tableware is represented chiefly by assorted bowls and cups.

One of the more outstanding Przeworsk Culture artefacts is a bone comb with an openwork ornament recovered from feature 2 (Fig. 5:1). It has many analogies in the basin of the Havel River, the Bohemian

Basin, and in the western zone of Przeworsk Culture territory. It may be dated to between phase B1 and phase B2/C1 (S. W. Teuber 2005, p. 187–190). Equally interesting is a bone dress pin with an unprofiled head, from feature 3 (Fig. 6:1). Similar forms are known from Przeworsk Culture settlements in Upper Silesia, the Bohemian Basin, from the basin of the Elbe River and the Wielbark Culture territory (B. Beckmann 1966; Z. Brońska 1993, p. 56; R. Wołagiewicz 1984, p. 46; A. Dulkiwicz 2009). Bone dress pins are dated to phase B1b through to phase C1, their variant with an unprofiled head given a later dating (K. Godłowski 1977, p. 42). Also attributable to the Przeworsk Culture is a weaving tablet made of bone, two clay beads, and two whetstones (Fig. 5:2.3.5, 6:16.17), less useful for refining the chronology of the settlement.

Analysis of the finds inventory from site 35 at Dzierżysław indicates that prehistoric settlement here unfolded in three phases. The first of phase is datable to Bronze Age I, the second, to Bronze Age III, the last – to the Early Roman Period.

tłum. A Kinecka

<https://doi.org/10.36154/wa.64.2013.09>

Artur Kurpiewski, Jadwiga Lewandowska

SADŁOWO – NOWA KARTA W BADANIACH OSADNICTWA KULTURY WIELBARKSkiej NA ZIEMI DOBRZYŃSKIEJ

Nekropola kultury wielbarkskiej w Sadłowie znana jest w literaturze przedmiotu od 1930 roku (W. Antoniewicz 1930, s. 31). W rzeczywistości znajduje się ono we wsi Nowe Sadłowo¹, ok. 7 kilometrów na wschód od Rypina. Miejscowość ta położona jest w pobliżu granicy dwóch mezoregionów: Pojezierza Dobrzyńskiego oraz Równiny Urszulewskiej, wchodzących w skład makroregionu Pojezierza Chełmińsko-Dobrzyńskiego (J. Kondracki 2002, s. 92–96). Historia odkrycia stanowiska w okresie międzywojennym XX wieku i losy znalezionych tam zabytków zostały już wyczerpująco omówione (J. Andrzejowski 2003; A. Kurpiewski, J. Lewandowska, *w druku*), więc autorzy ograniczą się tylko do najistotniejszych informacji, dotyczących najnowszych badań oraz ustaleń chronologicznych.

Cmentarzysko zlokalizowane jest ok. 600 m na południowy zachód od zabudowań wsi, po południowej stronie szosy Sadłowo-Rypin, na obszarze bezpośrednio przylegającym do południowej części cmentarza katolickiego (Ryc. 1). Stanowisko zajmuje szczyt niewielkiego wyniesienia i jego zachodni stok o powierzchni ok. 90 arów, częściowo zajęte przez nieużywaną już żwirownię; jego południowo-zachodnią granicę wyznacza niewielki okresowy ciek wodny, będący kiedyś naturalnym odpływem Jeziora Sadłowskiego (A. Kurpiewski, J. Lewandowska, *w druku*).

Badania wykopaliskowe, które skupiły się w centralnej, najwyższej położonej części stanowiska, rozpoczęto jesienią 2012 roku. Ogółem założono siedem wykopów o łącznej powierzch-

¹ Nowe Sadłowo, gm. Rypin, pow. rypiński, woj. kujawsko-pomorskie. Granica administracyjna pomiędzy miejscowościami Sadłowo i Nowe Sadłowo przebiega wzdłuż północnej granicy żwirowni, na której znajduje się stanowisko.

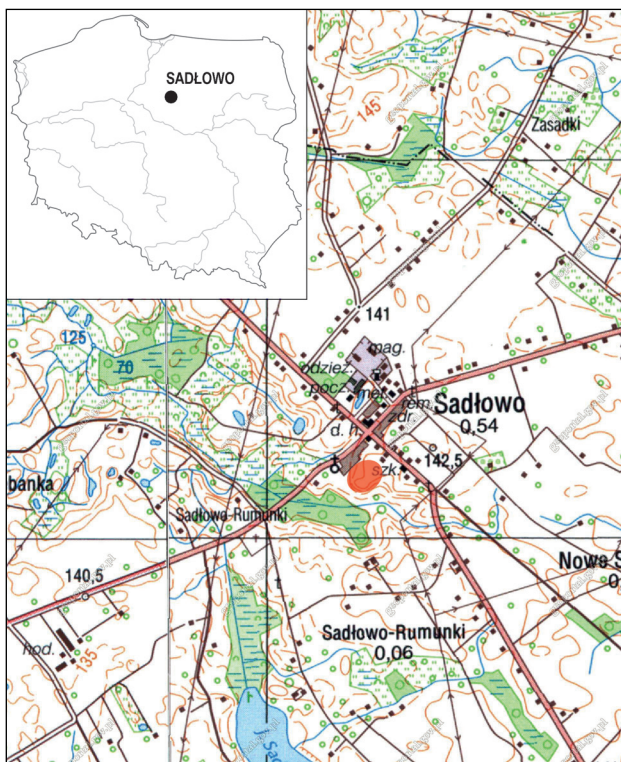

Ryc. 1. Nowe Sadłowo, pow. Rypin. Lokalizacja stanowiska
Fig. 1. Nowe Sadłowo, distr. Rypin. Location of the site

ni ok. 130 m². Efektem badań było odkrycie 27 obiektów, z czego 21 to groby należące do kultury wielbarskiej, dwa kolejne to obiekty średniowieczne, zaś funkcji i chronologii czterech nie udało się ustalić.

KATALOG

Katalog obejmuje materiały z 21 grobów oraz znaleziska luźne odkryte w czasie systematycznych badań².

Grób 1 (obiekt 1) ciałopalny jamowy (Ryc. 2)

Zarejestrowany na głębokości ok. 40 cm. Jama słabo czytelna, kolistą, o średn. 50 cm, w przekroju nieckowata, miąższości do 24 cm. Wśród nielicznych kości odkryto gliniany przęślik i brązową tulejkę.

Inwentarz³: 1. Przęślik gliniany dwustożkowy. Średn. 3,1 cm, wys. 2,2 cm, średn. otworu 0,6 cm (Ryc. 2/1:1). 2. Brązowa tulejka. Długość 2,2 cm, średn. 0,3 cm (Ryc. 2/1:2). 3. Fragment wylewu naczynia glinianego. Powierzchnia wygładzona, jasnobrązowa (Ryc. 2/1:3).

Chronologia: okres wpływów rzymskich.

Grób 2 (obiekt 2), szkieletowy (Ryc. 3)

Jama grobowa zorientowana po osi północ-południe, zarejestrowana bezpośrednio pod humusem, na głębokości ok. 35 cm. W zarysie jama prostokątna o wym. 310×130 cm, na głęboko-

ściok. 140 cm zmniejszyła się do rozmiarów 210×50 cm; w przekroju trapezowata. W południowej partii jamy pozostałości obstawy kamiennej. Kości nie zalegały w układzie anatomicznym, wyposażenie było rozproszone w całej jamie.

Inwentarz: 1. Brązowa zapinka typu A 162. Długość 4,2 cm (Ryc. 3/2:1). 2. Brązowa zapinka typu A 95, z pozostałościami złotej folii na grzebykach. Długość 3,1 cm (Ryc. 3/2:2). 3. Brązowa sprzączka typu AD26. Wys. 3,2 cm, szer. 2,5 cm (Ryc. 3/2:3). 4. Brązowa igła typu Beckmann I/3. Długość 8,5 cm (Ryc. 3/2:4). 5. Brązowe okucie nakładane na pas, w kształcie prostokąta z zawiniętymi końcami. Długość 2,2 cm, szer. 0,9 cm (Ryc. 3/2:5). 6. Fragment skuwki brązowej sprzączki, zaopatrzonej w dwa niewielkie nity (?). Zach. szer. 1,6 cm (Ryc. 3/2:6). 7. Paciorek bursztynowy typu TM 430. Średn. 0,9 cm (Ryc. 3/2:7). 8. Paciorek bursztynowy typu TM 388. Średn. 0,6 cm (Ryc. 3/2:8). 9. Paciorek szklany typu TM 116, sześcioboczny, płaski, ciemnoszarzielony. Długość 1,1 cm, szer. 0,7 cm, grub. 0,4 cm (Ryc. 3/2:9). 10. Paciorek szklany typu TM 116, sześcioboczny, płaski, ciemnoszarzielony. Długość 0,8 cm, szer. 0,85 cm, grub. 0,5 cm (Ryc. 3/2:10). 11. Paciorek szklany, sześcioboczny, płaski, brązowy. Długość 1,3 cm, szer. 0,9 cm, grub. 0,4 cm (Ryc. 3/2:11). 12. Pięć paciorków ze szkła opakowego pomarańczowego, typu TM 54. Średn. ok. 0,5 cm (Ryc. 3/2:12). 13. Zawieszka bursztynowa. Zach. wys. 1,6 cm (Ryc. 3/2:13). 14. Paciorek krążkowy, prawdopodobnie wykonany ze skamieniałości. Średn. 0,7 cm, średn. otworu 0,3 cm (Ryc. 3/2:14). 15. Żelazny wisior wiaderkowy o trapezowatym korpusie. Wys. 1,6 cm, średn. 1,2 cm (Ryc. 3/2:15). 16. Przęślik gliniany, dwustożkowy, brunatny. Średn. 3,4 cm, wys. 2,9 cm, średn. otworu 0,65 cm (Ryc. 3/2:16). 17. Fragmenty miski glinianej grupy XIV, barwy ceglastej. Średn. wylewu ok. 17 cm, dna 7,0 cm, wys. 9,5 cm (Ryc. 3/2:17). 18. Wylew naczynia glinianego, barwa ciemnoszara. Średn. 17 cm (Ryc. 3/2:18). 19. Fragment naczynia glinianego zdobiony motywem „jodełki”. Powierzchnia gładzona, czarna (Ryc. 3/2:19). 20. Wylew naczynia glinianego, barwa ciemnoszara. Średn. 11 cm (Ryc. 3/2:20). 21. Wylew naczynia glinianego z fragmentem ucha, barwa ceglasta (Ryc. 3/2:21). 22. Wylew naczynia glinianego, barwa ciemnoszara (Ryc. 3/2:22). 23. Dno naczynia glinianego, średn. 9,5 cm, barwa ceglasta (Ryc. 3/2:23). 24. Ok. 100 niecharakterystycznych fragmentów ceramiki kultury wielbarskiej.

Chronologia: faza B₂/C₁-C_{1a}.

Grób 3 (obiekt 3), ciałopalny jamowy (Ryc. 2)

Zarejestrowany na głębokości ok. 40 cm. Jama nieregularnie trapezowata o zaokrąglonych narożnikach, o wym. ok. 80×60 cm, w przekroju nieckowata, miąższości 36 cm. Wypełnisko centralnej części jamy stanowił ciemnoszary piasek z węglami drzewnymi i nielicznymi kośćmi, na obrzeżach szary piasek.

Inwentarz: 1. Fragment przetopionego szklanego paciorka barwy czarnej (Ryc. 2/3:1). 2. Odłupek z krzemienia narzutowego (Ryc. 2/3:2). 3. Dwa niecharakterystyczne fragmenty ceramiki kultury wielbarskiej.

Chronologia: okres wpływów rzymskich.

Grób 4 (obiekt 4), ciałopalny popielnicowy (Ryc. 2)

Zarejestrowany na głębokości ok. 30 cm. Jama w zarysie owal-

² Wszystkie zabytki z Sadłowa przechowywane są w Muzeum Ziemi Dobrzyńskiej w Rypinie (dalej: MZD).

³ Numery zabytków na rycinach odpowiadają numerom w inwentarzu.

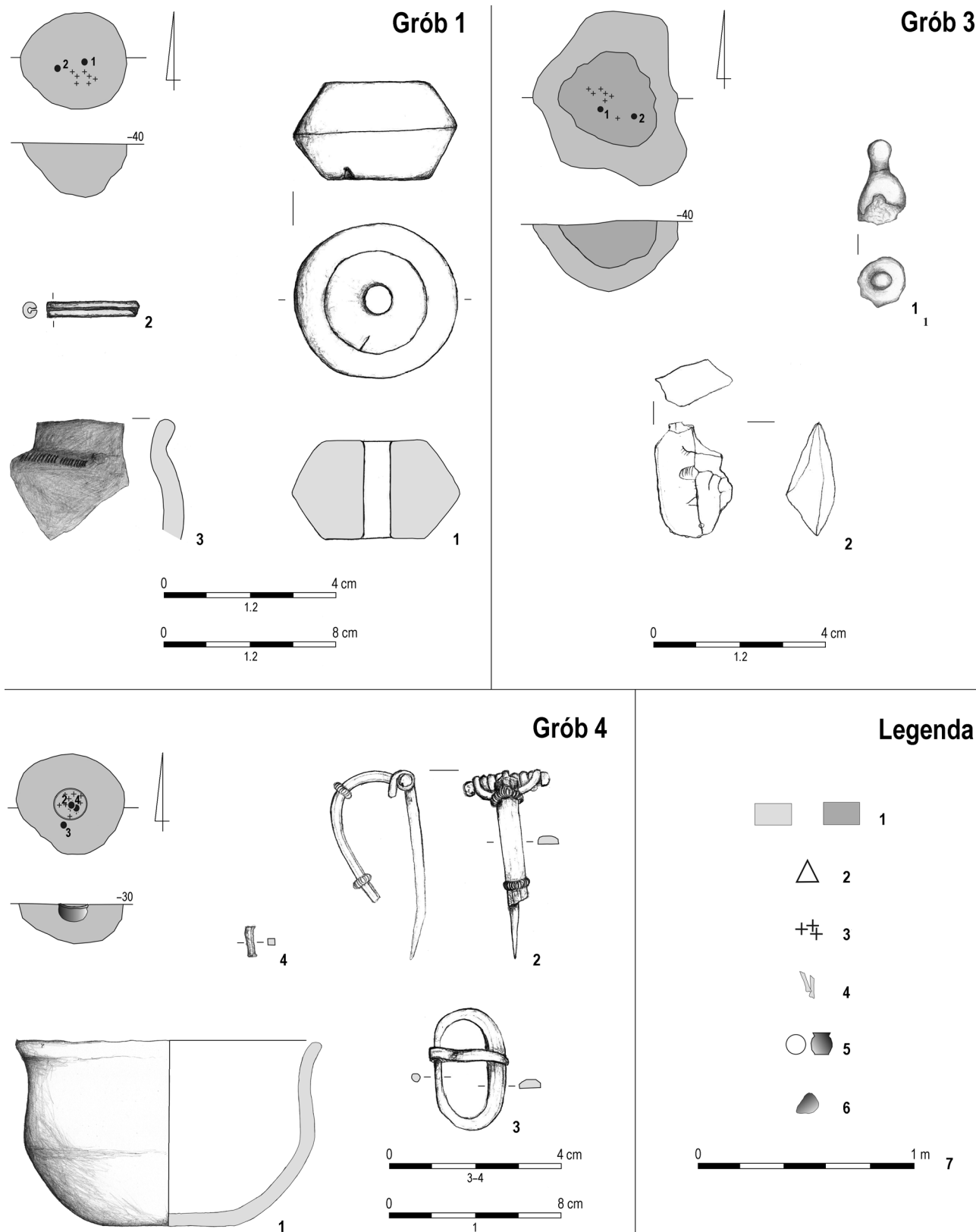

Ryc. 2. Nowe Sadłowo, pow. Rypin. Groby 2-4. 1/1.3, 4/1 - glina, 1/2, 4/2-4 - brąz, 3/1 - szkło, 3/2 - krzemień.

Ryc. 3-11: rys. M. Olszewska i A. Kurpiewski.

Fig. 2. Nowe Sadłowo, distr. Rypin. Graves 2-4. 1/1.3, 4/1 - clay, 1/2, 4/2-4 - bronze, 3/1 - glass, 3/2 - flint.

Fig. 3-10: drawn by M. Olszewska & A. Kurpiewski.

Legenda/Key: 1 - wypełniska grobów ciałopalnych/cremation grave filling, 2 - fragmenty ceramiki/fragments of clay vessels, 3 - przepalane kości/burnt bones, 4 - nieprzepalane kości/unburnt bones, 5 - naczynia gliniane/clay vessels, 6 - kamienie/stones, 7 - skala planów i przekrojów grobów/scale of graves' plans and cross-sections

Grób 2

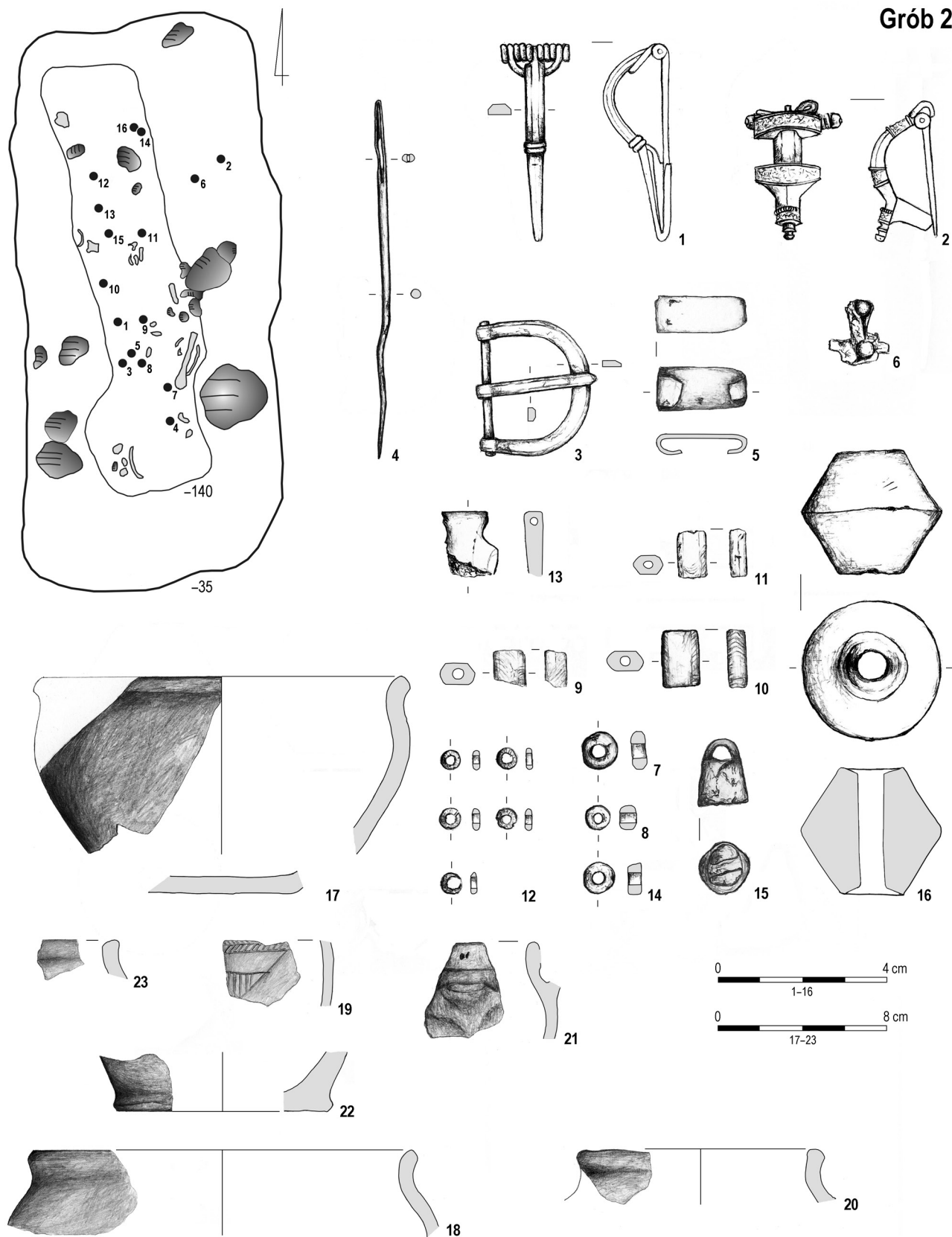

Ryc. 3. Nowe Sadłowo, pow. Rypin. Grób 2. 2/1.3-6 – brąz, 2/2 – brąz i złoto, 2/7.8.13 – bursztyn, 2/9-12 szkło, 2/14 – skamieniałość (?), 2/15 – żelazo, 2/16-23 glina

Fig. 3. Nowe Sadłowo, distr. Rypin. Grave 2. 2/1.3-6 – bronze, 2/2 – bronze and gold, 2/7.8.13 – amber, 2/9-12 – glass, 2/14 – fossil (?), 2/15 – iron, 2/16-23 – clay

na, o wym. 50×40 cm, w przekroju nieckowata o miąższości 16 cm, wypełniona czarnym piaskiem. Gliniana popielnica usytuowana w centralnej partii jamy, obsypana pozostałościami stosu. Poza naczyniem znaleziono sprzączkę, w popielnicy zapinkę i nit grzebienia.

Inwentarz: 1. Naczynie gliniane grupy XIV, barwy ceglastej. Średn. wylewu 14,0 cm, dna 6,0 cm, wys. 8,5 cm (Ryc. 2/4:1). 2. Brązowa fibula typu A 167 z dwoma pierścieniami z karbowanego drutu na kabłąku. Zach. dług. 4,3 cm, dług. sprężynki 2,0 cm (Ryc. 2/4:2). 3. Owalna sprzączka brązowa grupy AH; rama w przekroju płaskowypukła. Wys. 2,8 cm, szer. 1,6 cm (Ryc. 2/4:3). 4. Nit brązowy, w przekroju kwadratowy (od grzebienia trójwarstwowego). Dług. 0,7 cm, średn. 0,2 cm (Ryc. 2/4:4).

Chronologia: faza C₁-C₂.

Grób 5 (obiekt 5), ciałopalny jamowy (Ryc. 4)

Odkryty na głębokości ok. 40 cm. Jama w zarysie owalna, o wym. 60×30 cm, w przekroju nieckowata o miąższości 13 cm. Wypełnisko stanowił ciemnoszary piasek z węglami drzewnymi i rozproszonymi w całej jamie przepalonymi kośćmi.

Inwentarz: 1. Trzy niecharakterystyczne fragmenty ceramiki kultury wielbarskiej.

Chronologia: okres wpływów rzymskich.

Grób 6 (obiekt 6), ciałopalny jamowy (Ryc. 4)

Zarejestrowany na głębokości ok. 40 cm. Jama kolista o średn. ok. 80 cm, w przekroju nieckowata o miąższości 34 cm. W południowej partii pozostałości kręgu z niewielkich kamieni, prawdopodobnie otaczającego jamę. Wypełnisko ciemnoszare z nielicznymi przepalonymi kośćmi w centrum jamy.

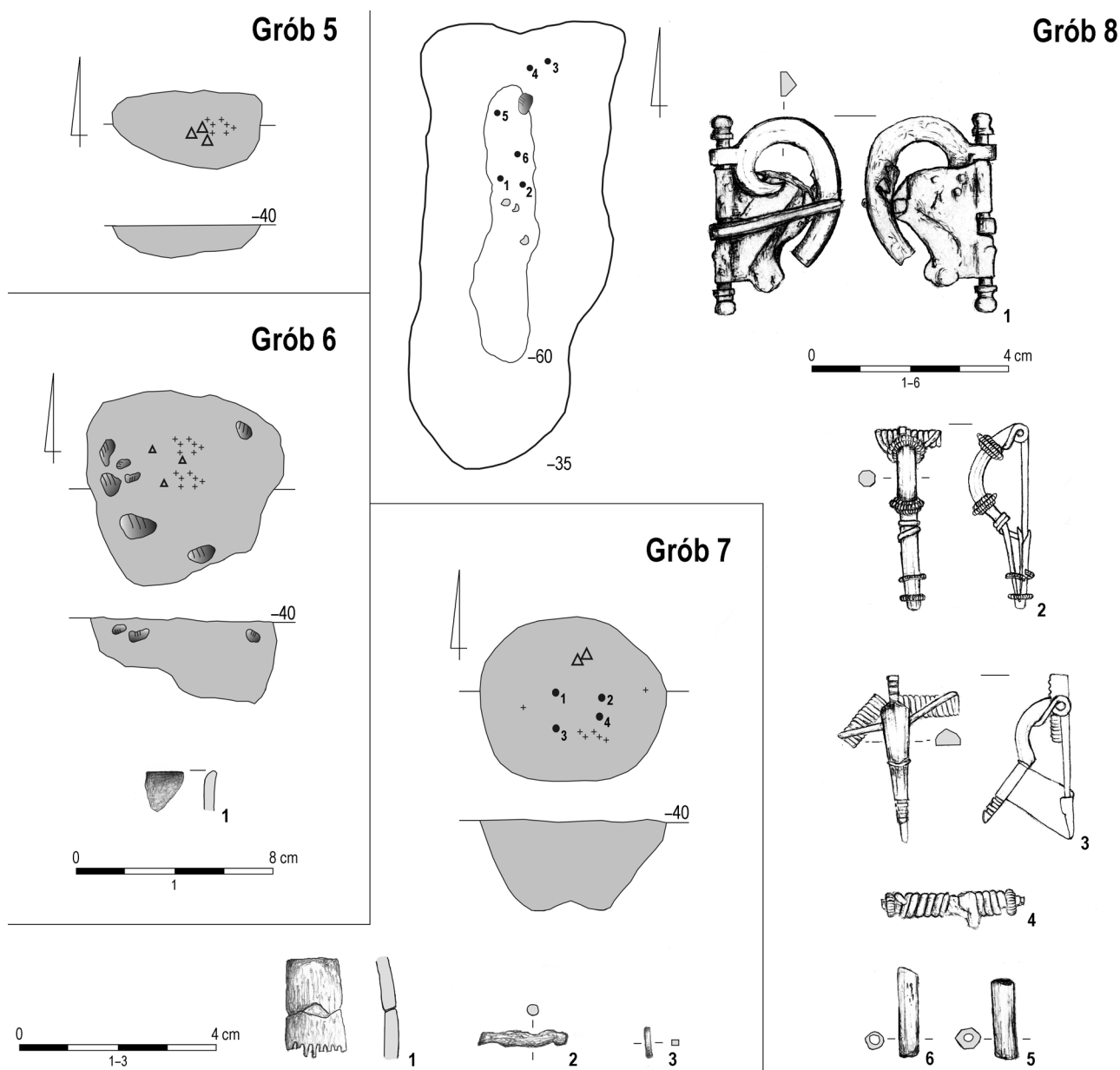

Ryc. 4. Nowe Sadłowo, pow. Rypin. Groby 5-8. 6/1 - glina, 7/1 - poroże, 7/2 - żelazo, 7/3, 8/1.3.4 - brąz, 8/2 - srebro, 8/5.6 - szkło
Fig. 4. Nowe Sadłowo, distr. Rypin. Graves 5-8. 6/1 - clay, 7/1 - antler, 7/2 - iron, 7/3, 8.1.3.4 - bronze, 8/2 - silver, 8/5.6 - glass

Inwentarz: 1. Wylew naczynia glinianego barwy brunatnej (Ryc. 4/6:1). 2. Trzy niecharakterystyczne fragmenty ceramiki kultury wielbarskiej.

Chronologia: okres wpływów rzymskich.

Grób 7 (obiekt 8), ciałopalny jamowy (Ryc. 4)

Zarejestrowany na głębokości ok. 40 cm. Jama kolistą o średn. ok. 80 cm, w przekroju nieckowata o miąższości 36 cm. Wypełnisko szarobrunatne ze spalenizną oraz przepalonymi kośćmi.

Inwentarz: 1. Fragmenty trójwarstwowego grzebienia z poroża (Ryc. 4/7:1). 2. Żelazny pręcik (oś sprężynki fibuli?). Długość 1,8 cm (Ryc. 4/7:2). 3. Fragment brązowego drucika. Długość 0,7 cm (Ryc. 4/7:3). 4. Wiór z krzemienia narzutowego. 5. Dwa

niecharakterystyczne fragmenty ceramiki kultury wielbarskiej.
Chronologia: młodszy okres wpływów rzymskich.

Grób 8 (obiekt 9), szkieletowy (Ryc. 4)

Jama grobowa prostokątna, z zaokrąglonymi narożnikami, o wym. 220×105 cm, zorientowana po osi północ-południe, zarysowała się bezpośrednio pod humusem na głębokości ok. 35 cm; na głębokości ok. 60 cm jama zwężyła się do wym. 130×30 cm. Obiekt w przekroju trapezowaty. Na dnie jamy załagały nieliczne kości ludzkie; wszystkie zabytki znajdowały się w jej północnej części.

Inwentarz: 1. Brązowa sprzączka typu AB7, z ramą wolutową. Wys. ramy 3,4 cm, szer. 2,1 cm (Ryc. 4/8:1). 2. Srebrna

Grób 9

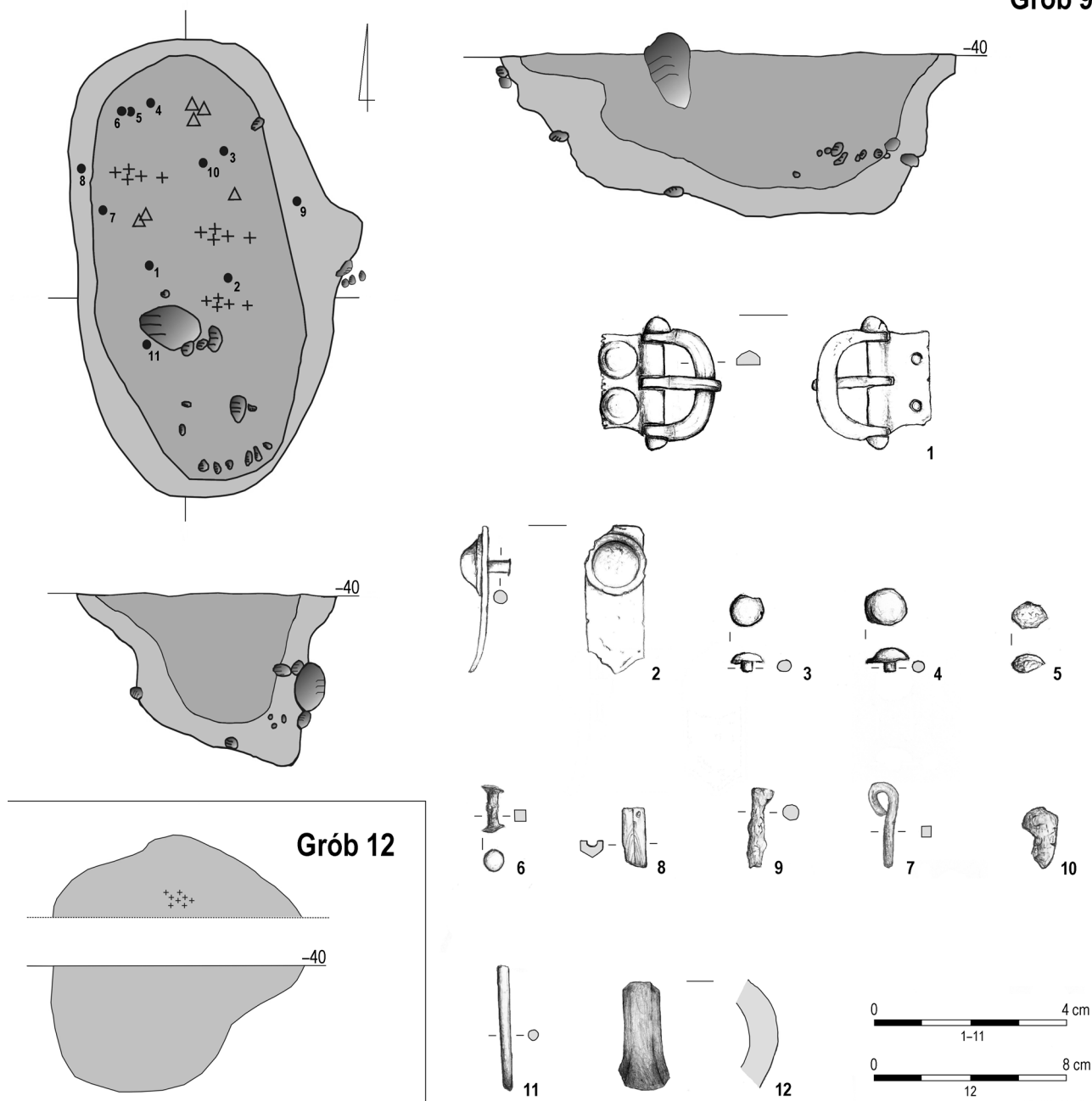

Ryc. 5. Nowe Sadłowo, pow. Rypin. Groby 9 i 12. 9/1-5.7.9-11 – brąz, 9/6 – żelazo, 9/8 – szkło
Fig. 5. Nowe Sadłowo, distr. Rypin. Graves 9 and 12. 9/1-5.7.9-11 – bronze, 9/6 – iron, 9/8 – glass

zapinka typu A 167 z półkolistym, w przekroju ośmiokątnym kabłąkiem. Na końcach kabłąka spiętrzone pierścienie z karbowanego drutu, kolejne dwa na końcu nóżki. Długość 3,8 cm. Oś sprężyny żelazna, długość 1,3 cm (Ryc. 4/8:2). **3.** Brązowa sprężyna zapinki (typu A 167?) na żelaznej osi zakończonej pierścieniami z karbowanego drutu. Długość 2,9 cm (Ryc. 4/8:3). **4.** Brązowa zapinka grupy A VII z nóżką zdobioną trzema poprzecznymi rytymi liniami. Długość 3,7 cm. Oś sprężyny żelazna, długość 2,6 cm (Ryc. 4/8:4). **5.** Paciorek szklany typu TM 113, niebieski. Długość 1,8 cm, średnica 0,35 cm (Ryc. 4/8:5). **6.** Paciorek szklany typu TM 113, niebieski. Długość 1,6 cm, średnica 0,4 cm (Ryc. 4/8:6). **7.** 22 niecharakterystyczne fragmenty ceramiki kultury wielbarskiej.

Chronologia: faza C_{1b}-C₂.

Grób 9 (obiekt 10A), ciałopalny jamowy (Ryc. 5)

Zarejestrowany na głębokości ok. 40 cm jako duża, regularnie owalna jama o wym. 290×170 cm, zorientowana po osi północ-południe. W centralnej partii obiektu pochówek oznaczony kamienną stelą (wys. 40 cm, średnica ok. 30 cm), od południowego wschodu otoczona mniejszymi kamieniami. Przekrój jamy zbliżony do prostokąta, o miąższości 100 cm. Wypełnisko w centralnej partii czarne z węglami drzewnymi, na obrzeżach przechodzące w ciemnoszare. Przepalone kości i elementy wyposażenia rozproszone w całej jamie. Grób wkopany w starszy pochówek szkieletowy (grób 10).

Inwentarz: **1.** Sprzączka brązowa typu AD18 (?). Wys. 2,7 cm, wys. skuwki 2,0 cm, szer. skuwki 1,4 cm, średnica główek nitów 0,8 cm (Ryc. 5/9:1). **2.** Fragment brązowego prostokątnego okucia pasa, z jednym masywnym nitem. Długość 3,0 cm, szer. 1,2 cm, średnica główki nitu 1,25 cm (Ryc. 5/9:2). **3.** Nit brązowy. Średnica główki 0,7 cm (Ryc. 5/9:3). **4.** Fragment nitu brązowego. Średnica główki ok. 0,7 cm (Ryc. 5/9:4). **5.** Główka brązowego nitu. Średnica 0,7 cm (Ryc. 5/9:5). **6.** Nit żelazny grzebienia trójwarstwowego. Długość 0,95 cm, średnica główki 0,5 cm (Ryc. 5/9:6). **7.** Brązowy kolec sprzączki. Długość 1,8 cm (Ryc. 5/9:7). **8.** Fragment paciorka szklanego typu TM 119, sześciokątnego, płaskiego, fioletowego. Długość 1,2 cm, średnica 0,4 cm (Ryc. 5/9:8). **9.** Fragment brązowego pręcika (trzępienie osi sprężynki fibuli?). Długość 1,6 cm (Ryc. 5/9:9). **10.** Fragment przetopionego przedmiotu brązowego. Długość 1,3 cm (Ryc. 5/9:10). **11.** Fragment szpili brązowej fibuli. Długość 2,1 cm, średnica 0,2 cm (Ryc. 5/9:11). **12.** Ucho naczynia glinianego (Ryc. 5/9:12). **13.** Ponad 20 niecharakterystycznych fragmentów ceramiki kultury wielbarskiej.

Chronologia: faza C_{1a}.

Grób 10 (obiekt 10B), szkieletowy (Ryc. 6)

Na głębokości ok. 140 cm zarejestrowano spąg jamy grobowej zorientowanej po osi północ-południe, zniszczonej przez jamę grobu 9; kształt zbliżony do prostokąta, wym. 186×50 cm, wypełnisko ciemnoszarobrunatne. Elementy wyposażenia i nieliczne pozostałości szkieletu znajdowały się na południowym skraju jamy.

Inwentarz: **1.** Grzebień trójwarstwowy z poroża typu Thomas I.2. Długość 8,7 cm, szer. ok. 4,5 cm, wys. gryfu ok. 2,5 cm (Ryc. 6/10:1). **2.** Igła brązowa typu Beckmann I/2. Długość 6,9 cm (Ryc. 6/10:2). **3.** Paciorek szklany typu TM 116, sześcioboczny,

ciemnoszarzielony. Długość 1,3 cm, szer. 0,8 cm (Ryc. 6/10:3). **4.** Przęslik gliniany dwustożkowy. Średnica 3,4 cm, wys. 1,9 cm, średnica otworu 0,5 cm (Ryc. 6/10:4). **5.** Fragmenty naczynia glinianego kultury wielbarskiej. Powierzchnia wygładzona, barwa ceglasta.

Chronologia: faza C₁ (?).

Grób 11 (obiekt 11), ciałopalny jamowy (Ryc. 6)

Zarejestrowany na głębokości ok. 40 cm. Obiekt uchwycony w południowo-wschodnim narożniku wykopu, niewyeksplorowany w całości. W południowo-wschodniej części obiektu kamień o średnicy ok. 30 cm, który mógł pełnić rolę steli. Wyeksplorowana część jamy nieregularna, o wym. 80×70 cm, w przekroju prostokątna o miąższości 60 cm. Wypełnisko ciemnoszare z małymi kamieniami. Przepalone kości i elementy wyposażenia we wschodniej części jamy.

Inwentarz: **1.** Fragment przetopionego przedmiotu srebrnego w formie nieregularnej kulki. Średnica ok. 0,6 cm (Ryc. 6/11:1). **2.** Fragment naczynia z zielonkawego przezroczystego szkła; w powierzchnię wtopione dwie nitki szkła barwy szarej. Wym. 1,4×0,9 cm, grub. ścianki 0,4 cm, (Ryc. 6/11:2). **3.** Dwa niecharakterystyczne fragmenty ceramiki kultury wielbarskiej.

Chronologia: okres wpływów rzymskich.

Grób 12 (obiekt 12), ciałopalny jamowy (Ryc. 5)

Zarejestrowany na głębokości ok. 40 cm. Owalna jama o wym. 105×35 cm, przy południowym skraju wykopu, niewyeksplorowana w całości, w przekroju nieregularna, o miąższości 60 cm. Wypełnisko ciemnoszare z nielicznymi przepalonymi kośćmi rozproszonymi w centralnej partii jamy.

Inwentarz: brak.

Chronologia: okres wpływów rzymskich.

Grób 13 (obiekt 15), ciałopalny jamowy (Ryc. 6)

Na głębokości ok. 40 cm zarejestrowano spąg zniszczonej jamy o zarysie okrągłym o średnicy 50 cm, w przekroju nieckowatej, miąższości 20 cm. Wypełnisko ciemnoszare z nielicznymi przepalonymi kośćmi rozproszonymi w całej jamie.

Inwentarz: **1.** Fragmenty trójwarstwowego grzebienia z poroża z nitami brązowymi (zachowane dwa), typu Thomas I. Długość nitów 0,7 cm (Ryc. 6/13:1).

Chronologia: młodszy okres wpływów rzymskich.

Grób 14 (obiekt 14), szkieletowy (Ryc. 6)

Na głębokości ok. 25 cm zarejestrowano spąg prostokątnej jamy grobowej z zaokrąglonymi rogami o wym. 175×75 cm i miąższości 3-5 cm, w części południowej całkowicie zniszczonej. W jamie nieliczne kości.

Inwentarz: brak.

Chronologia: okres wpływów rzymskich.

Grób 15 (obiekt 17), ciałopalny jamowy (Ryc. 7)

Zarejestrowany na głębokości ok. 40 cm. Duża owalna jama miała wym. 110×90 cm; przekrój nieregularny, o miąższości 52 cm. Wypełnisko w partii centralnej czarne, przesycone spalenizną, z drobnymi kamieniami i przepalonymi kośćmi; na obrzeżach jamy przepalona glina barwy ceglastej. Elementy wyposażenia rozproszone w całej jamie.

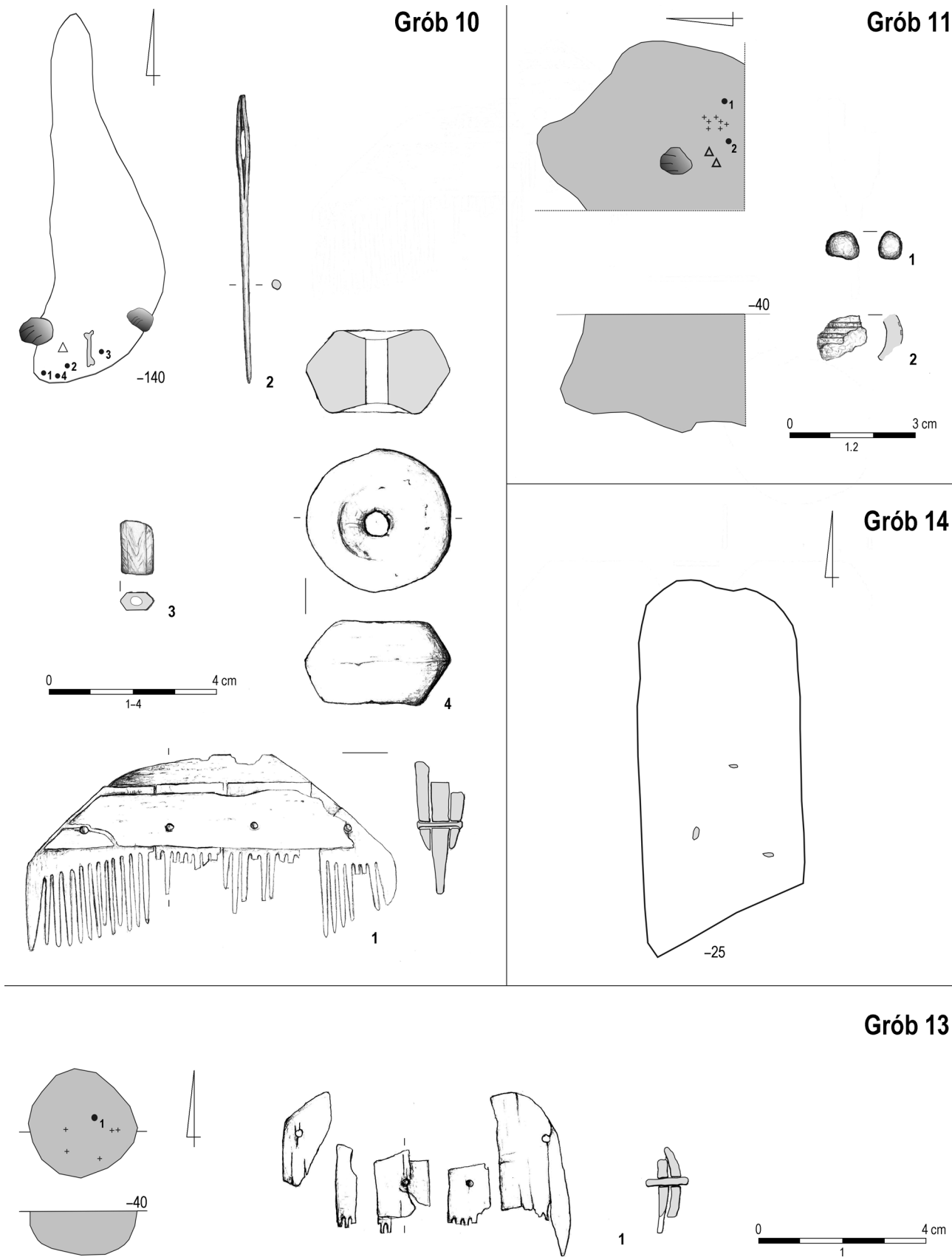

Ryc. 6. Nowe Sądłowo, pow. Rypin. Groby 10, 11, 13 i 14. 10/1, 13/1 – poroże, 10/2 – brąz, 10/3, 11/2 – szkło, 10/4 – glina, 11/1 – srebro, 14/1 – kamień
 Fig. 6. Nowe Sądłowo, distr. Rypin. Graves 10, 11, 13 and 14. 10/1, 13/1 – antler, 10/2 – bronze, 10/3, 11/2 – glass, 10/4 – clay, 11/1 – silver, 14/1 – stone

Inwentarz: 1. Dwa fragmenty paciorka z zielonego szkła, typu TM 183. Dług. 2,2 cm, średn. 0,9 cm (Ryc. 7/15: 1a.b). 2. Fragmenty przepalonego paciorka (paciorków?) z zielonego szkła (Ryc. 7/15:2). 3. Blaszka brązowa z otworem po nicie. Wym. 0,9×0,8 cm (Ryc. 7/15:3). 4. Przetopione szkło (paciorek?) barwy zielonej (Ryc. 7/15:4). 5. Blaszka brązowa, prostokątna. Dług. 2,0 cm, szer. 1,3 cm (Ryc. 7/15:5). 6. Fragment przetopionego brązu (Ryc. 7/15:6). 7. Przęślik gliniany dwustożkowaty. Średn. 3,3 cm, wys. 1,9 cm (Ryc. 7/15:7). 8. Fragment okrągłego paciorka z czarnego szkła. Średn. ok. 1,5 cm (Ryc. 7/15:8). 9. Przepalony paciorek z czarnego szkła, z wtopionym fragmentem kości ludzkiej (Ryc. 7/15:9a.b). 10. Fragment wylewu naczynia glinianego (Ryc. 7/15:10). 11. 27 fragmentów ceramiki z jednego, silnie przepalonego naczynia. Chronologia: faza C₁.

Grób 16 (obiekt 19), ciałopalny jamowy (Ryc. 8)
Na głębokości ok. 60 cm w ciemnożółtym piasku zarejestro-

wano słabo przepalone kości. Jama niewidoczna – układ kości sugeruje zarys kolisty o wym. 26×24 cm i przekrój nieckowaty o miąższości 15 cm.

Inwentarz: 1. Zapinka brązowa typu A 162, z półkolistym kabłąkiem zdobionym nacinanym żeberkiem. Dług. 5,4 cm (Ryc. 9/16:1). 2. Brązowa sprzączka typu AD17, z prostokątną skuwką. Wym. ramy 2,9×1,6 cm, wym. skuwki 2,7×1,8 cm (Ryc. 9/16:2). 3. Fragmenty trójwarstwowego grzebienia z poroża o półokrągłym uchwycie, typu Thomas I, oraz dwa nity brązowe. Dług. nitów 0,46 cm (Ryc. 9/16:3). 4. Fragmenty grzebienia z poroża, typu Thomas A (Ryc. 9/16:4). 5. Fragmenty przepalonego paciorka szklanego barwy żółtej (Ryc. 9/16:5.5a). Chronologia: faza C_{1a}.

Grób 17 (obiekt 21), ciałopalny popielnicowy (Ryc. 7)
Zarejestrowany na głębokości ok. 50 cm. Jama owalna, bardzo słabo czytelna, o wym. 54×45 cm, w przekroju nieckowata, o miąższości 35 cm. Wypełnisko ciemnobrunatne. Popielnica

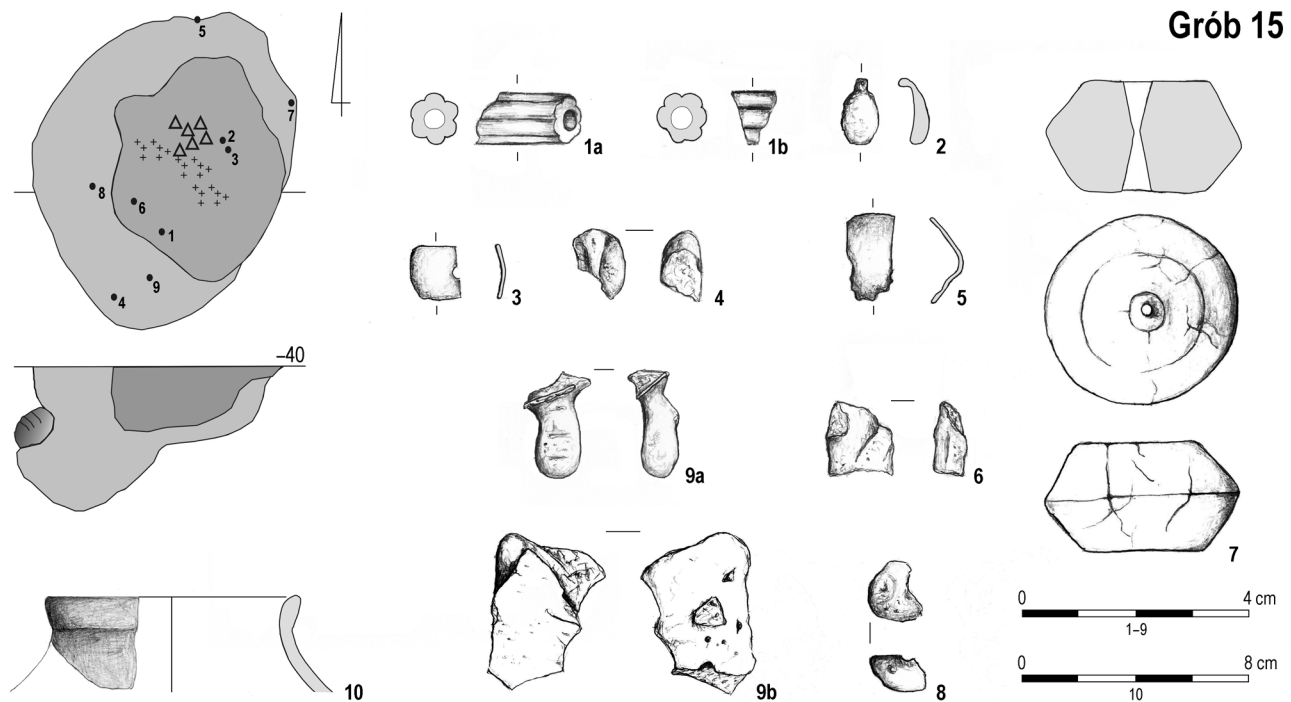

Grób 15

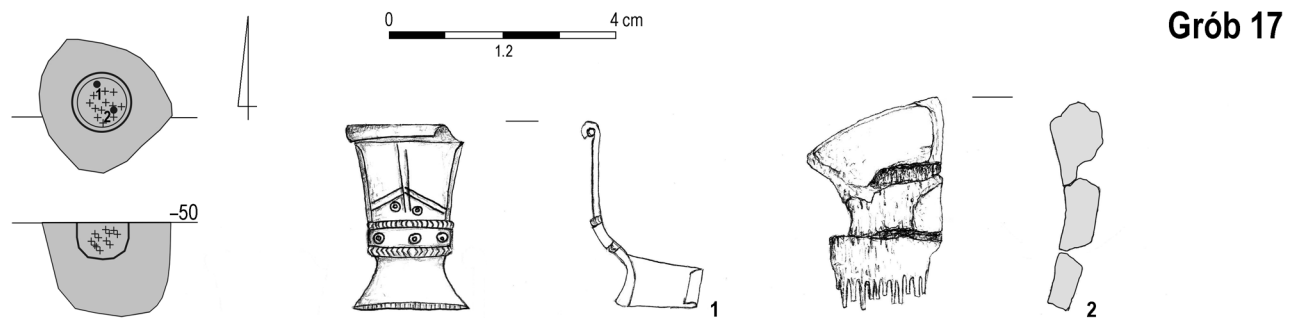

Grób 17

Ryc. 7. Nowe Sądłowo, pow. Rypin. Groby 15 i 17. 15/3.5, 17/1 – brąz, 15/7.10 – glina, 15/1.2.4.6.8.9 – szkło, 15/9a – szkło/kość, 17/2 – poroże

Fig. 7. Nowe Sądłowo, distr. Rypin. Graves 15 and 17. 15/3.5, 17/1 – bronze, 15/7.10 – clay, 15/1.2.4.6.8.9 – glass, 15/9a – glass/bone, 17/2 – antler

zachowana w bardzo złym stanie, zniszczona w trakcie eksploracji; wśród jej fragmentów zapinka i fragment grzebienia. **Inwentarz:** 1. Brązowa zapinka typu A 41, odm. Y wg Schustera. Górna część kabłąka zdobiona rytymi liniami a pod nimi dwoma „oczkami”, i trzema „oczkami” na grzebyku. Po obu stronach grzebyka żeberka zdobione nacięciami, podobny ornament na końcu nóżki. Długość 3,3 cm (Ryc. 8/17:1). 2. Fragmenty grzebienia z poroża, typu Thomas B, łączone dwoma podłużnymi żelaznymi nitami (Ryc. 8/17:2). 3. Ok. 200 fragmentów ceramiki z jednego naczynia kultury wielbarskiej. **Chronologia:** faza B₂/C₁.

Grób 18 (obiekt 23), ciałopalny (Ryc. 8)

Zarys jamy niewidoczny. Na głębokości ok. 60 cm zarejestrowano owalne skupisko słabo przepalonych kości o wym. 26×19 cm, w przekroju nieckowate, o miąższości 12 cm.

Inwentarz: 1. Brązowa sprzączka, z ramą omegową na osi zakończonej guzkami, i z prostokątną skuwką, typu AE13. Wys. ramy 3,5 cm, szer. 1,7 cm (Ryc. 9/18:1). 2. Brązowa zapinka typu A 167; na kabłąku, końcu nóżki i na końcach osi sprężynki pojedyncze pierścienie z karbowanego drutu (w zapinkę wtopiony jest szklany paciorek). Długość 4,1 cm (Ryc. 9/18:2). 3. Brązowe okucie pasa, prostokątne z zaokrąglonymi rogami. Długość 5,2 cm, szer. 1,2 cm (Ryc. 9/18:3). 4. Fragment prostokątnego paciorka glinianego, w przekroju trapezowatego, barwy czerwonej. Długość 1,2 cm (Ryc. 9/18:4). 5. Przetopiony paciorek szklany, zielony (Ryc. 9/18:5). 6. Przepalony paciorek szklany, niebieski z żółtymi i czerwonymi nitkami, grupy TM XXII (?) (Ryc. 9/18:6). 7. Fragment przetopionego paciorka z białego szkła (?). Długość 1,2 cm (Ryc. 9/18:7). 8. Fragmenty grzebienia trójwarstwowego z poroża, typu Thomas I.1 (Ryc. 9/18:8). **Chronologia:** faza C_{1b}-C₂.

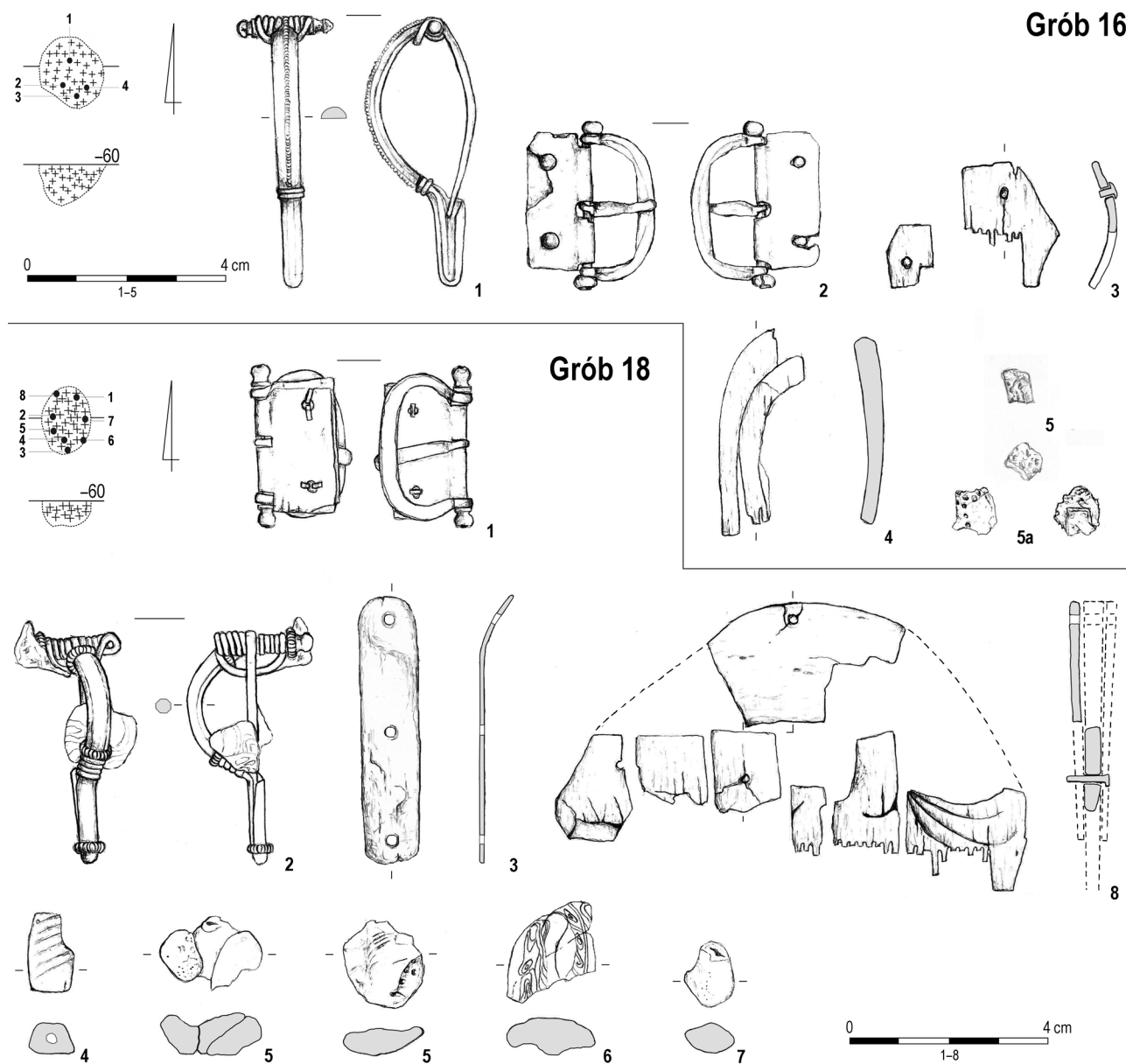

Ryc. 8. Nowe Sadłowo, pow. Rypin. Groby 16 i 18. 16/1.2, 18/1-3 – brąz, 16/3.4, 18/8 – poroże, 16/5.5a, 18/5-7 – szkło, 18/4 – glina
 Fig. 8. Nowe Sadłowo, distr. Rypin. Graves 16 and 18. 16/1.2, 18/1-3 – bronze, 16/3.4, 18/8 – antler, 16/5.5a, 18/5-7 – glass, 18/4 – clay

Grób 19 (obiekt 24A), ciałopalny (Ryc. 9)

Zarys jamy niewidoczny. Na głębokości ok. 60 cm odsłonięto owalne skupisko słabo przepalonych kości o wym. 25×20 cm, w przekroju nieckowate o miąższości 10 cm.

Inwentarz: **1.** Brązowa zapinka typu A 161, kabłąk w przekroju płaskowypukły. Dług. 6,3 cm (Ryc. 10/19:1). **2.** Rama brązowej sprzączki typu AD29, prostokątna z lekko zaokrąglonymi rogami. Wys. 3,0 cm (Ryc. 10/19:2). **3.** Prostokątne okucie brązowe z jednym nitem. Wym. 3,2×1,2 cm, średn. główki nitu 0,9 cm (Ryc. 10/19:3). **4.** Prostokątny fragment blaszki brązowej. Wym. 1,4×1,2 cm (Ryc. 10/19:4). **5.** Fragment brązowego okucia prostokątnego z zaokrąglonymi rogami. Wym. 1,2×0,7 cm (Ryc. 10/19:5). **6.** Fragmenty trójwarstwowego grzebienia z poroża (Ryc. 10/19:6).

Chronologia: faza C_{1b}.

Grób 20 (obiekt 24B), szkieletowy (Ryc. 9)

Zarys jamy niewidoczny. Na głębokości ok. 70 cm odkryto duże fragmenty czaszki, obok niej obojczyk, a ok. 50 cm na południe od niego kości ręki. Układ odkrytych szczątków sugeruje, że zmarłego złożono w jamie zorientowanej po osi północ-południe głową na północ. Wokół szczątków kości zarejestrowano kamienie, jednak ich związek z obiektem nie jest jednoznaczny. Grób częściowo zniszczony przez wkop grobu 19.

Inwentarz: brak.

Chronologia: okres wpływów rzymskich (?).

Grób 21 (obiekt 25), popielnicowy (Ryc. 9).

Zarejestrowany na głębokości ok. 50 cm. Okrągła, bardzo słabo czytelna jama o średn. ok. 50 cm, w przekroju nieckowata o miąższości 30 cm. Wypełnisko jasnobrunatne.

Inwentarz: **1.** Fragmenty naczynia glinianego typu IC. W partii przydennej naczynie wygładzone, powyżej chropowate, barwa jasnobrązowa. Zach. wys. 18,0 cm, średn. brzośca 21,5 cm, dna 12 cm (Ryc. 10/21:1).

Chronologia: okres wpływów rzymskich.

Znaleziska luźne (LZ)

1. Zapinka brązowa typu A 161. Kabłąk półokrągły, zdobiony nacinanym żeberkiem. Dług. 5,9 cm (Ryc. 11:1). **2.** Zapinka brązowa typu A 161. Kabłąk półkolisty, zdobiony nacinanym żeberkiem. Dług. 4,9 cm (Ryc. 11:2). **3.** Fragment brązowej fibuli. Zach. dług. 1,4 cm (Ryc. 11:3). **4.** Fragment kabłąka brązowej fibuli grupy A VI (?). Zach. dług. 3,1 cm (Ryc. 11:4). **5.** Fragment kabłąka brązowej fibuli, w przekroju prostokątnego, zdobionego dwoma podłużnymi nacięciami. Dług. 3,2 cm (Ryc. 11:5). **6.** Zapinka brązowa typu A 161. Kabłąk półkolisty, okrągły w przekroju. Dług. 4,0 cm (Ryc. 11:6). **7.** Zapinka brązowa typu A 162. Kabłąk półkolisty, przejście nóżki w pochewkę zdobione trzema poprzecznymi nacięciami. Dług. 6,4 cm (Ryc. 11:7). **8.** Zapinka brązowa typu A 41, odm. X2 wg Schustera. Dług. 3,7 cm (Ryc. 11:8). **9.** Fragment brązowej fibuli kuszowatej. Dług. 2,3 cm (Ryc. 11:9). **10.** Fragment kabłąka brązowej fi-

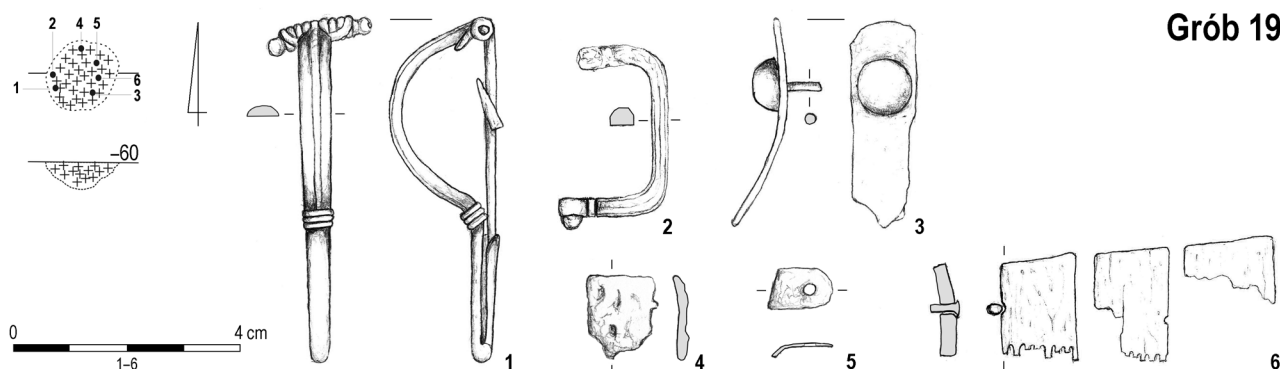

Grób 19

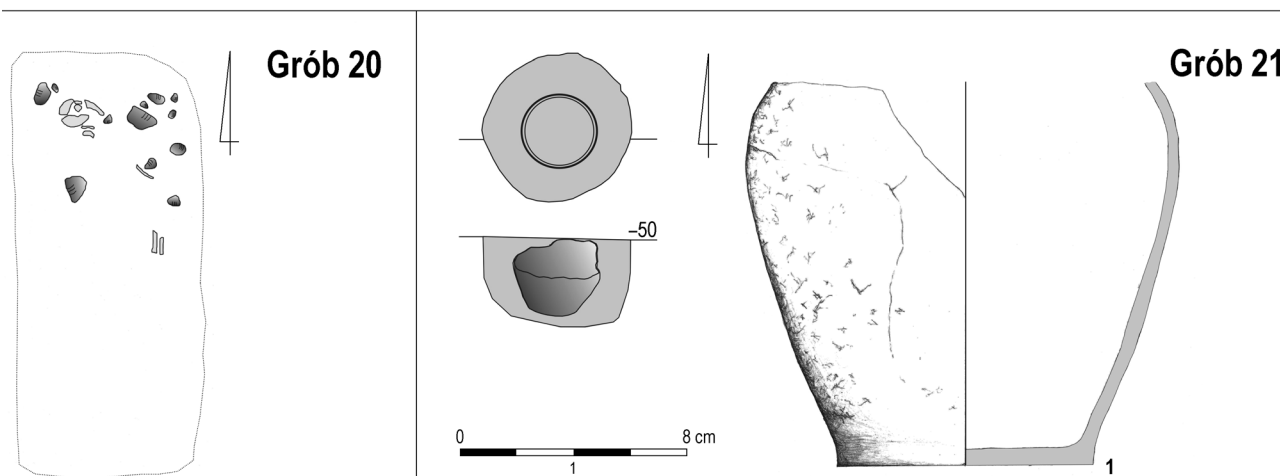

Grób 20

Grób 21

Ryc. 9. Nowe Sądłowo, pow. Rypin. Groby 19–21. 19/1–5 – brąz, 19/6 – poroże, 21/1 – glina
Fig. 9. Nowe Sądłowo, distr. Rypin. Graves 19–21. 19/1–5 – bronze, 19/6 – antler, 21/1 – clay

buli typu A 41. Szer. 2,7 cm (Ryc. 11:10). **11.** Fragment kabłąka brązowej fibuli (grupy A VI?). Zach. dług. 2,5 cm (Ryc. 11:11). **12.** Fragment brązowej fibuli grupy A V (A 128?). Zach. dług. 1,9 cm (Ryc. 11:12). **13.** Fragment brązowej sprężyny fibuli ze szpilą. Dług. 2,9 cm (Ryc. 11:13). **14.** Fragment brązowej zapinki. Zach. dług. 3,4 cm (Ryc. 11:14). **15.** Fragment brązowej zapinki typu A 41. Zach. dług. 1,7 cm (Ryc. 11:15). **16.** Brązowa zapinka typu A 95/96. Dług. 4,4 cm (Ryc. 11:16). **17.** Brązowa sprzączka typu AD26. Wys. 3,2 cm, szer. 2,5 cm (Ryc. 12:17). **18.** Brązowe okucie końca pasa typu J.II.1-3. Dług. 3,7 cm (Ryc. 12:18). **19.** Fragment brązowego okucia końca pasa z dużym nitem. Dług. 2,2 cm, szer. 1,2 cm (Ryc. 12:19). **20.** Brązowa sprzączka typu AD11. Wys. 3,0 cm, szer. 2,4 cm (Ryc. 12:20). **21.** Brązowe okucie końca pasa. Trzonek silnie profilowany, u nasady skuwki prostokątna, zdobiona płytka, grzbiet skuwki nacinany. Dług. 7,8 cm (Ryc. 12:21). **22.** Fragment brązowej bransolety wężo-

watej typu Wójcik IIIB. Zach. dług. 1,8 cm, szer. 1,1 cm (Ryc. 12:22). **23.** Fragment brązowej bransolety wężowatej typu Wójcik IIIB. Zach. dług. 5,1 cm, szer. 1,2 cm. (Ryc. 12:23). **24.** Fragment brązowej bransolety. Zach. dług. 1,9 cm, szer. 1,4 cm (Ryc. 12:24). **25.** Główka brązowej bransolety wężowatej typu Wójcik IIIA/B. Dług. 1,8 cm, szer. 1,4 cm (Ryc. 12:25). **26.** Brązowa skuwka sprzączki, w kształcie języczka, zaopatrzona w trzy nity (zbliżona do typu AD21). Wym. 1,8×1,6 cm (Ryc. 12:26). **27.** Fragment brązowej blaszki. Dług. 8,0 cm, szer. 1,9 cm (Ryc. 12:27). **28.** Fragment przedmiotu brązowego, w przekroju płasko-wypukły. Dług. 1,9 cm, szer. 0,6 cm (Ryc. 12:28). **29.** Fragment blaszki brązowej. Dług. 2,3 cm, szer. 0,4 cm (Ryc. 12:29). **30.** Fragment przedmiotu brązowego. Dług. 1,2 cm, szer. 0,5 cm (Ryc. 12:30). **31.** Fragment brązowej blaszki. Szer. 1,1 cm (Ryc. 12:31). **32.** Fragment przedmiotu brązowego w kształcie wydłużonego trapezu (okucie końca pasa?). Dług. 3,1 cm, szer. 0,5-

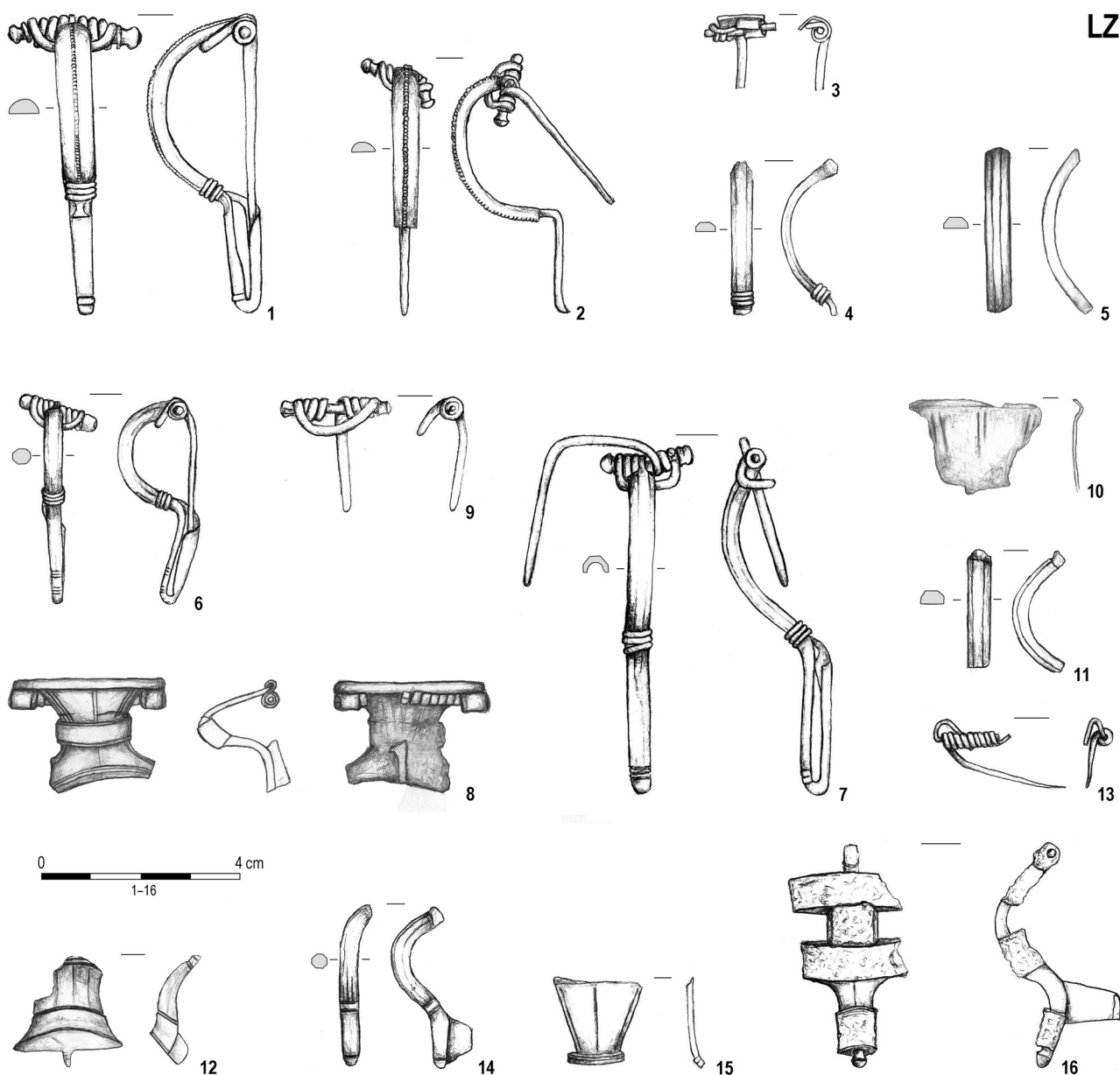

Ryc. 10. Nowe Sadłowo, pow. Rypin. Znaleźiska luźne. Wszystko brąz
Fig. 10. Nowe Sadłowo, distr. Rypin. Stray finds. All bronze

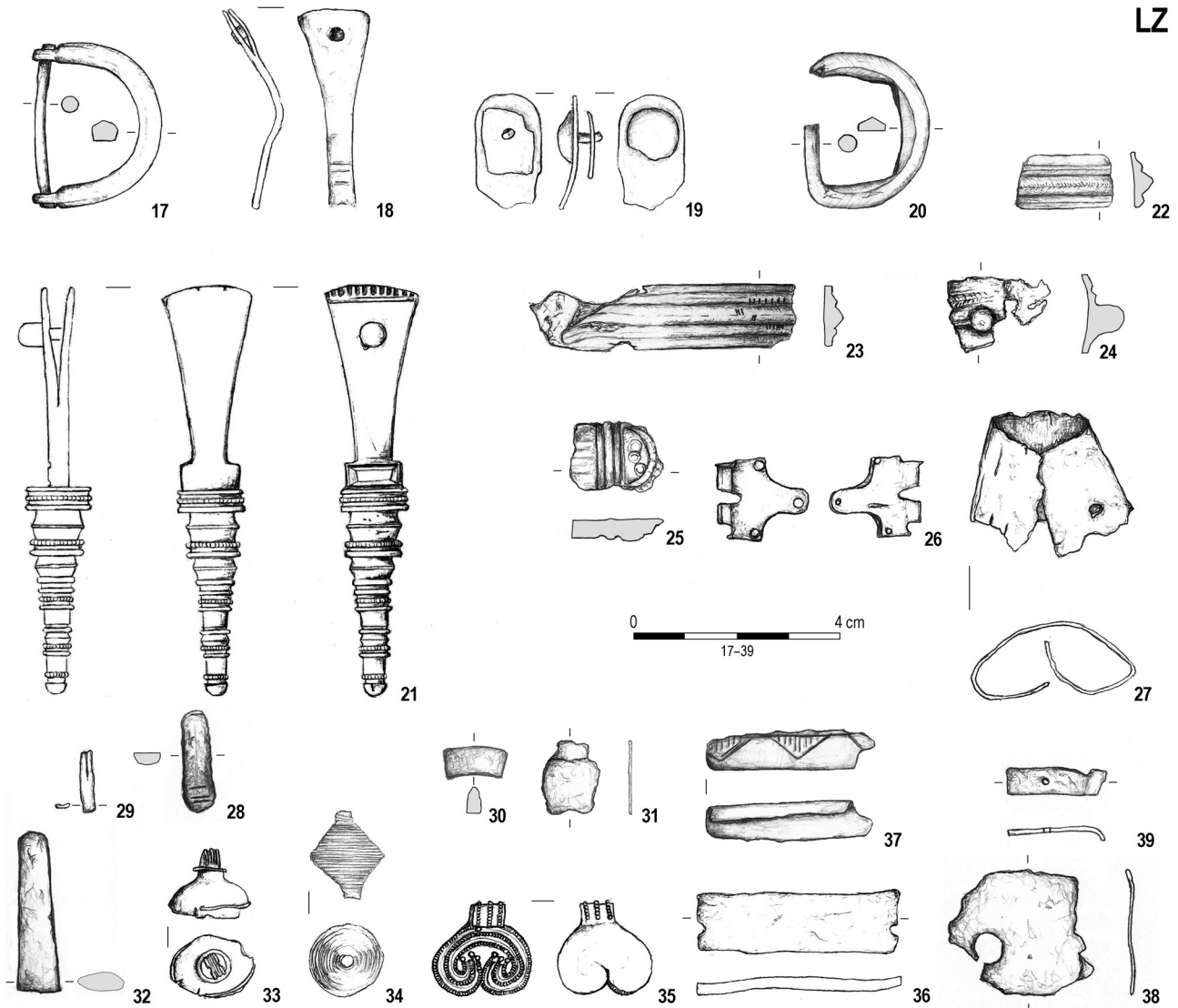

Ryc. 11. Nowe Sadłowo, pow. Rypin. Znaleźiska luźne, 34 – srebro, 33, 35 – złoto, pozostałe – brąz
 Fig. 11. Nowe Sadłowo, distr. Rypin. Stray finds. 34 – silver, 33, 35 – gold, all others – bronze

–0,8 cm, grub. 0,3 cm (Ryc. 12:32). **33.** Złota zawieszka kulista (uszkodzona), typu I wg von Müllera / Ib1 wg Kokowskiego: na korpusie przylutowany drucik, szyjka pierścieniowata z szerokim brzegiem, uszko taśmowate. Średn. korpusu ok. 1,4 cm (Ryc. 12:33). **34.** Srebrny paciorek dwustożkowaty ze skręconego spiralnie drucika, typu B wg von Müllera. Wys. 1,7 cm, szer. 1,4 cm (Ryc. 12:34). **35.** Złota zawieszka nerkowata. Szer. 1,9 cm, waga 3,2 g (Ryc. 12:35). **36.** Fragment kapturka brązowego fibuli. Dług. 3,2 cm, szer. 0,8 cm (Ryc. 12:36). **37.** Żelazna blaszka prostokątna, ze śladami otworów na obu końcach. Dług. 3,7 cm, szer. 1,1 cm (Ryc. 12:37). **38.** Blaszka brązowa z otworem na nit (?). Wys. 2,6 cm, szer. 2,3 cm (Ryc. 12:38). **39.** Prostokątna blaszka brązowa z otworem. Dług. 1,9 cm, szer. 0,5 cm (Ryc. 12:39). **40.** Fragment denara Wespazjana, prawdopodobnie z 74 roku (RIC II 684).

ANALIZA MATERIAŁU

Zapinki

Zapinki są najliczniej reprezentowaną grupą zabytków metalowych. Łącznie odkryto 22 egzemplarze, całe lub we fragmentach umożliwiających ich określenie typologiczne i chronologiczne; elementów dziewięciu dalszych zapinek nie można przyporządkować poszczególnym typom. Fibule wystąpiły w pięciu grobach ciałałnych (4, 16, 17, 18, 19) i dwóch szkieletowych (2 i 8, po 2 egz.), , pozostałe znaleziono w humusie.

Cztery okazy to późne fibule kapturkowe serii wschodniej, typu A 41 – trzy odkryto luźno (LZ/8.10.15), czwartą, odmiany Y Schustera (2006), w grobie 18. Zapinki tego typu należą do wyznaczników fazy B₂/C₁ (por. M. Olędzki 1992, s. 83; 1998, s. 76–80; J. Schuster 2006, s. 101).

Dwie zapinki reprezentują typ A 95 (grób 2, LZ/16). Zapinka z grobu 2 zdobiona była na grzebykach złotymi blaszkami. Zapinki 1. serii grupy A V były szeroko rozpowszechnione w kulturze wielbarskiej oraz przeworskiej, gdzie uznawane są za formę przewodnią fazy B₂/C₁ (K. Godłowski 1977, s. 16; R. Wołagiewicz 1981, s. 146; Th. Hauptmann 1998, s. 161–164, ryc. 8). Kolejna zapinka V grupy, typu A 128, została znaleziona luźno (LZ/12). Na terytorium kultury wielbarskiej późne odmiany serii 8. traktowane są jako jeden z wyznaczników faz B_{2c} i B₂/C₁ (R. Wołagiewicz 1981, s. 146, tabl. XXIII:51.66; H. Machajewski 1998, s. 192).

Najliczniejszą grupą są zapinki grupy A VI – łącznie zarejestrowano 14 egzemplarzy. Sześć reprezentuje typ A 161: dwie odkryto w grobach 16 i 19, cztery znaleziono luźno (LZ/1.2.6.7). Szczególną cechą trzech egzemplarzy tego typu jest niskie, nacinane żeberko biegnące wzdłuż kabłąka (Ryc. 8/16:1, 10:1.2). Jedna fibula reprezentuje typ A 162 (grób 2), cztery kolejne typ A 167, wariant z pojedynczymi pierścieniami na kabłąku (groby 4 i 18 oraz jedna zapinka z grobu 8, z pojedynczym pierścieniem z karbowanego drutu także na końcu osi sprężynki) i wariant z osmiokątnym w przekroju kabłąkiem, ze spiętrzonymi pierścieniami z karbowanego drutu na jego końcach i dwoma pierścieniami na końcu nóżki (druga zapinka z grobu 8). Trzy fragmenty kabłąków znalezione luźno określono ogólnie jako należące do zapinek grupy VI (LZ/4.5.11).

Zapinki typu A 161–162 licznie występowały na obszarze kultury wielbarskiej od stadium C_{1a} do fazy C₂ (K. Godłowski 1974, s. 29, 39). Zapinki typu A 167 z pojedynczymi pierścieniami najliczniej odkrywano na terenach prawobrzeżnego Mazowsza i Podlasia, duża ich liczba pochodzi także z cmentarzysk grupy masłomeckiej w Gródku nad Bugiem i Masłomęczu, pow. hrubieszowski (J. Andrzejowski, A. Żórawska 2002, s. 43). Wariant fibul typu A 167 ze spiętrzonymi pierścieniami występuje na stanowiskach kultury wielbarskiej znacznie rzadziej. Ich znaleziska skupiają się także na obszarze na wschód od Wisły (J. Andrzejowski, A. Cieśliński 2007, s. 306, ryc. 27). Fibule kuszowate zdobione pierścieniami z nacinanego drutu datowane są w kulturze wielbarskiej na fazę C_{1b}–C₂ (K. Godłowski 1974, s. 39, ryc. II:5; 1985, s. 89), choć niektóre warianty zapinek typu A 167, szczególnie wariant z pojedynczymi pierścieniami, pojawiają się już w stadium C_{1a} (J. Andrzejowski, A. Żórawska 2002, s. 43). Przykładem jest grób szkieletowy 533 z cmentarzyska w Cecelach, pow. siemiatycki, datowany na fazę B₂/C₁–C_{1a}, gdzie omawiany typ zapinki wystąpił z fibulą typu A V, 130 (J. Jaskanis 1996, s. 73, tabl. LXXI/533:1.2).

W szkieletowym grobie 8 odkryto zapinkę grupy A VII. Fibula ma masywny, rozszerzający się ku sprężynie kabłąk, z prostokątną wypustką na główce. Zapinkę z podobnie ukształtowanym „guzkiem” znamy m.in. z miejscowości Jesenské, okr. Rimavská Sobota, w południowej Słowacji (T. Kolník 1965, s. 195, ryc. 5:3).

Elementy pasa

Sprzączki do pasa wystąpiły w siedmiu grobach (2, 4, 8, 9, 16, 18, 19), trzy dalsze egzemplarze (LZ/17.20.26) to znaleziska luźne. Wszystkie wykonane są brązu.

Sprzączka z grobu 8 reprezentuje typ AB7. Jest to odmiana występująca na stanowiskach kultury wielbarskiej niezwykle

rzadko. Analogiczny egzemplarz znany jest z cmentarzyska w Ulowie, pow. hrubieszowski⁴. Omawianej sprzączce towarzyszyła srebrna zapinka A 167, zdobiona spiętrzonymi pierścieniami z karbowanego drutu, fragment brązowej fibuli, prawdopodobnie także A 167, fibula VII grupy oraz dwa paciorki szklane TM 113, co pozwala określić chronologię obiektu na fazę C_{1b}–C₂.

Formą najliczniej reprezentowaną na stanowisku w Sadłowie są sprzączki z ramą D-kształtną. Jednodzielną sprzączkę typu AD11 znaleziono luźno, z grobu 16 pochodzi sprzączka typu AD17, z grobu 9 egzemplarz zbliżony do typu AD18, zaś z grobu 2 i ze znalezisk luźnych sprzączki typu AD26.

Odmiana AD11 to forma, która na terenie kultury wielbarskiej pojawia się w fazie B₂, z największym nasileniem występując w fazie B₂/C₁. Najmłodsze egzemplarze znamy z cmentarzyska w Cecelach, gdzie datowane są na fazę C_{1b}–C₂ (R. Madyda-Legutko 1987, s. 27–28). Znaleziska sprzączek tego typu notowane są na Pomorzu i nad dolną Wisłą; wschodnią granicę jego zasięgu wyznacza znalezisko z Cecel (R. Madyda-Legutko 1987, mapa 19). Na stanowiskach kultury wielbarskiej egzemplarze typu AD17 notowane są bardzo często od fazy B₂/C₁ po fazę C_{1b}–C₂ (R. Madyda-Legutko 1987, s. 30, 218, mapa 21), natomiast sprzączki typu AD26 pojawiają się w fazie B₂, a kres ich użytkowania przypada na początkowe stadium fazy C₁, podobnie datowane są sprzączki odmiany AD18 (R. Madyda-Legutko 1987, s. 30, 32).

W grobie 18 znaleziono niezwykle rzadką sprzączkę typu AE13, m.in. wraz z zapinką typu A 167. Sprzączka ma ramę o kształcie zbliżonym do litery omega oraz prostokątną skuwkę. Skuwka mocowana była do pasa nie tradycyjnymi nitami, lecz przewleczonymi przez otwory drucikami, z jednej strony zagiętymi, z drugiej zaś tworzącymi rodzaj uszek, które były w jakiś sposób zablokowane. Sprzączki AE13 znane są z cmentarzyska w Krośnie, pow. elbąski, gdzie okaz taki wystąpił w zespole datowanym na stadium C_{1b} (R. Madyda-Legutko 1987, s. 40), z grobu 150 z nekropoli w Weklicach, pow. elbąski, datowanego na fazę C_{1b}/C₂–C_{2a} (M. Natuniewicz-Sekuła, J. Okulicz-Kozaryn 2011, s. 54–57, ryc. LXI/150:6), oraz z grobu 78 z Gródka nad Bugiem (A. Kokowski 1993, s. 88, ryc. 70:b).

W grobie 4 znaleziono jednodzielną, owalną sprzączkę przypominającą typ AH9 lub AH11. W miejscu zaczepu kolca rama jest przewężona, w przekroju kolista, po przeciwnej stronie lekko rozszerzona, w przekroju płasko-wypukła. Sprzączka z Sadłowa o wymiarach 2,8×1,6 cm jest zdecydowanie mniejsza od innych okazów typu AH11, których średnia wielkość wynosi 5,0×3,0–3,5 cm, oraz typu AH9, o wymiarach 4,0–5,0×2,5–3,5 cm (R. Madyda-Legutko 1987, s. 62–63). Egzemplarz z Sadłowa nie ma także, w przeciwieństwie do obu wyżej wymienionych typów, pogrubionej ramy.

Oba okucia końca pasa, wykonane z brązu, znaleziono na powierzchni stanowiska. Pierwsze, zachowane fragmentarycznie, z trójkątną skuwką z jednym nitom (Ryc. 11:18), odpowiada typowi J.II.1–3 Raddatza (1957, ryc. 2). Na uwagę zasługuje drugie okucie, zachowane w całości. Jest to masywny okaz

⁴ Informacja ustna Pani dr B. Niezabitowskiej-Wiśniewskiej z Instytutu Archeologii UMCS, za którą autorzy pragną w tym miejscu gorąco podziękować.

z rozszczepioną, prosto zakończoną skuwką z jednym maszynowym nitami. Silnie profilowany trzonek charakteryzuje się obecnością kilkunastu pierścieniowatych zgrubień, stopniowo zmniejszających się ku końcowi (Ryc. 11:21). Okucie to mieści się w grupie O Raddatza (1957, ryc. 1), choć nie znajduje tam ścisłych analogii, odpowiada także typowi 1, wariant 6, w klasyfikacji okuć końca pasa opracowanej dla kultury przeworskiej przez R. Madydę-Legutko (2011, s. 18, tabl. II:1–13).

Najczęstszymi okuciami pasa na cmentarzysku w Sadłowie są prostokątne, niezdobione brązowe blaszki, które były mocowane do pasa dwoma lub trzema nitami. Okucia takie, o szerokości ok. 1,0 cm i długości do 5,2 cm, pochodzą z czterech grobów ciałopalnych (9, 15, 19, 20). Wiązać z nimi należy znajdujące w grobach brązowe nity, których średnica główki dochodzi do 1,2 cm. Analogiczne okucia nakładane na pas są bardzo często spotykane na terenie *Barbaricum* przez cały okres wpływów rzymskich (R. Madyda 1977, s. 391).

Ozdoby metalowe

Podczas badań odkryto cztery fragmenty brązowych bransolet, należących do typu określanego w literaturze przedmiotu jako „bransolety węzowate”. Trzy fragmenty mają wydane środkowe żeberko oraz dwa mniejsze biegnące wzdłuż niego, czwarty fragment to tarczka bransolety ze słabo wyodrębnioną szyjką oraz główką zdobioną dwoma „oczkami”. Egzemplarze z Sadłowa zaliczają się do typu III według Wójcika i datowane są na fazę B₂/C₁ (T. Wójcik 1982, s. 94).

Drugą grupę ozdób metalowych tworzą: żelazny wisior waderkowaty ze szkieletowego grobu 2 oraz znalezione luźno – srebrny paciorek dwustożkowy (Ryc. 12:34) i dwie złote zawieszki. Pierwsza to zawieszka kulista (Ryc. 12:33) typu I von Müllera (1957) lub typu Ib1 Kokowskiego (1991).

Najciekawszym zabytkiem w tej kategorii, wymagającym szczegółowego omówienia, jest złota zawieszka nerkowata⁵ zdobiona granulacją (Ryc. 12:35). Składa się ona z dwóch blaszek: jednej gładkiej, w górnej partii wydłużonej i zawiniętej w podłużne, rurkowate uszko, zdobione trzema poziomymi nacinanymi drucikami, oraz drugiej, zdobionej trzema nacinanymi drucikami tworzącymi rodzaj woluty, których końcówki w środkowej partii zawieszki zawijają się na zewnątrz. Podobna zawieszka zdobiona filigranem i granulacją pochodzi z grobu szkieletowego z Zielnowa (dawn. *Sellnow*), pow. grudiądzki (Kaphahn 1914, s. 212, ryc. 1, 2). Pewne podobieństwa można dostrzec także w zawieszce z Pilipek, pow. bielski (podlaski), choć ta kształtem jest zbliżona do lunuli (J. Okulicz 1970, s. 475–477, ryc. 5), w owalnej zawieszce z Kruszwicy, pow. inowrocławski (J. Kostrzewski 1955, s. 261, ryc. 781), ażurowanej zawieszce w miejscowości Mokra, pow. kłobucki (M. Biborski, B. Kazior 1997, ryc. 3:1), a także w zawieszkach

⁵ Autorzy zdecydowali się opisać kształt zawieszki jako nerkowaty (za J. Pinar, E. Padro, T. Juarez 2007, s. 580), choć w literaturze nie ma co do tego zgodności. Poszczególni autorzy stosują różne określenia, także wymiennie, np. zawieszka półksiężycowata lub peltokształtna (M. Tempelmann-Mączyńska 1986, s. 378), czy lunula (M. Biborski, B. Kazior 1997, s. 115). Podobnie uformowane zawieszki znajdują się na obszarze grupy olsztyńskiej określane są jako sercowate (M. Rudnicki 2009, s. 422).

ze Spicymierza, pow. poddębicki (A. Kietlińska, T. Dąbrowska 1963, s. 150, tabl. V:28), i z Komorowa, pow. rawski (M. Tempelmann-Mączyńska 1986, ryc. 3).

Wśród omawianych zawieszek obserwujemy bardzo znaczące różnice, zarówno w zakresie konstrukcji jak i zdobienia, co powoduje, że niemożliwe jest wskazanie dwóch identycznych egzemplarzy. Zawieszka z Zielnowa pochodzi z zespołu datowanego na fazę B₂/C₁, zawieszka ze Spicymierza z grobu z fazy B₂/C₁-C_{1a} (A. Kietlińska, T. Dąbrowska 1963, s. 150; T. Stawiariska 1999, s. 247–248), zaś zawieszka z Pilipek z zespołu z fazy C₁ (J. Okulicz 1970, s. 476). Inną formę reprezentuje grupa zawieszek z Wrocławia-Zakrzowa, datowana na fazę C₂ (I. Kramarkowa 1990, s. 103–104, ryc. 42), oraz złote zawieszki z terenu kultury czerniachowskiej (O. V. Gopkalo 2008, s. 59–60, tabl. VII:1). Zawieszki zdobione filigranem i granulacją znane są także z innych części Europy, m.in. znad środkowego Dunaju, z Gotlandii, z Półwyspu Iberyjskiego, a szczególnie licznie z Krymu (B. Nerman 1935, ryc. 134; M. Tempelmann-Mączyńska 1986, ryc. 12; J. Pinar, E. Padro, T. Juarez 2007, ryc. 4; A. I. Aibabin, E. A. Khairedinova 1999, ryc. 13:5; 2008, ryc. 26:1; A. Mastykova, M. Kazanski 2006, s. 305, ryc. 12). Bardzo podobne do egzemplarza z Sadłowa, zarówno pod względem kształtu jak i sposobu zdobienia, są datowane na V wiek n.e. dwie zawieszki z w Hiszpanii: z Granady-Albaicín (M. Tempelmann-Mączyńska 1986, ryc. 1, tabl. 73) i przypuszczalnie z prowincji Extremadura (J. Pinar, E. Padro, T. Juarez 2007, s. 580, ryc. 2). Być może forma zawieszek powstawała niezależnie od siebie, regionalnie, na różnych obszarach kulturowych, o czym zdaje się przekonywać wyspowa rozprzestrzenienie ich znalezisk. Zawieszka z Sadłowa jest znaleziskiem luźnym, dlatego można ją datować tylko ogólnie na okres funkcjonowania cmentarzyska, który zmyka się w fazach B₂/C₁-C₂.

Paciorki

Paciorki szklane wystąpiły w pięciu grobach (2, 8, 9, 15, 19). Trzynaście egzemplarzy zostało określonych typologicznie. Reprezentują one odmiany: TM 54 (pięć egz., grób 2), TM 113 (dwa egz., grób 8), TM 116 (trzy egz., grób 2), TM 119 (jeden egz., grób 9) i TM 183 (jeden egz., grób 15); jeden paciorek można ogólnie odnieść do grupy TM XXIII (grób 18). W grobach 3, 15, 16 i 18 odkryto też fragmenty silnie przepalonych paciorków, których nie udało się zidentyfikować.

Dwa paciorki bursztynowe, typu TM 388 i TM 430, pochodzą ze szkieletowego grobu 2, w którym znaleziono także fragment bursztynowej zawieszki.

Grzebień

Grzebień, poza jednym egzemplarzem (10), zachowały się fragmentarycznie i są silnie przepalone – odkryto je w siedmiu grobach (7, 10, 13, 16, 17, 18, 19). Grzebień z grobu 17 to egzemplarz typu Thomas B, łączony dwoma podłużnymi nitami żelaznymi, jeden z dwóch grzebień z grobu 16 należy do typu A, pozostałe to modele trójwarstwowe. Jedyny grzebień odkryty w całości, ze szkieletowego grobu 10, reprezentuje typ Thomas I.2, z półkolistym, słabo wysklepionym uchwytem, grzebień typu I.1 z grobu 18 ma uchwyt silnie wysklepiony. Grzebień trójwarstwowy są powszechnie spotykane na terenie kultury wielbarskiej, a także w kulturze przeworskiej i kręgu

nadłabskim, począwszy od fazy B₂/C₁ (S. Thomas 1960, s. 57, 59, 63, 65, mapa 1 i 2).

Igły

Oba egzemplarze odkryte zostały w grobach szkieletowych (2 – typ I/3; 10 – typ I/2). Igły typu 2 grupy I charakteryzuje podłużny otwór i odchodzący od niego w obu kierunkach, delikatny, stosunkowo krótki rowek, w górnej części kończący się wraz ze szpilą. Igły typu 3 grupy I różnią się od poprzednio opisaney odmiany jedynie zdecydowanie dłuższym rowkiem (B. Beckmann 1966, tabl. 1:2.3).

Prześliki

Wszystkie cztery prześliki (1, 2, 10, 15) to formy dwustożkowate wykonane z gliny. Różnice budowy zaznaczają się w sposobie profilowania największego obwodu (ostro bądź łagodnie), a także w ukształtowaniu biegunów (płaskich lub wklęsłych).

Ceramika

Podczas badań odkryto trzy naczynia, które można przyporządkować typologicznie. Dwa wystąpiły w grobach ciałopalnych (4 i 21), gdzie pełniły rolę popielnic, jedno w grobie szkieletowym 2. Naczynia te reprezentują I i XIV grupę ceramiki kultury wielbarskiej (R. Wołągiewicz 1993).

Inne

W grobie 11 odkryto niewielki fragment szklanego naczynia barwy zielonkawej, w powierzchnię którego wtopione są dwa podłużne fragmenty szkła barwy szarej (Ryc. 7, 11:2). Stan zachowania zabytku nie pozwala na jego określenie typologiczne i chronologiczne.

Obrządek pogrzebowy

Łącznie podczas badań w 2012 roku w Nowym Sadłowie odkryto 21 grobów z okresu wpływów rzymskich – pięć szkieletowych, trzy groby popielnicowe oraz 13 jamowych.

Dominującą formą były bezpopielnicowe pochówki jamowe (1, 3, 5–7, 9, 11–13, 15, 16, 18, 19). Jam trzech grobów (16, 18, 19) nie udało się zaobserwować, zarejestrowano tylko małe, okrągłe skupiska słabo przepalonych kości o średnicy ok. 25 cm i nieckowatym przekroju o miąższości 10–15 cm. Trzy groby (1, 7, 13) miały koliste jamy o średnicy od 50 do 80 cm i miąższości 20–36 cm. Zarysy pozostałych jam grobowych (3, 5, 6, 9, 11, 12, 15) były owalne, o wymiarach od 30×60 (5) do 90×110 cm (15). Grób 9 wyróżniał się dużą, regularnie owalną jamą o wymiarach 290×170 cm, pośrodku oznaczoną kamienną stelą.

W trzech przypadkach (4, 17, 21) przepalone szczątki złożono w naczyniach glinianych. Wszystkie groby zarejestrowano tuż pod humusem – stropowe partie kolistych jam o średnicy ok. 50 cm były nieznacznie zniszczone przez orkę.

W pięciu grobach zastosowano inhumację (2, 8, 10, 14, 20). Zmarłych grzebano, zgodnie z regułami znanymi z innych cmentarzysk kultury wielbarskiej, w jamach zorientowanych po hosi północ-południe. Zarysy trzech grobów (2, 8, 14) zarejestrowano bezpośrednio pod warstwą humusu. Jama pierwszego z nich była prostokątna, o wymiarach 310×130 cm, na głębokości ok. 140 cm zmniejszając się do 210×50 cm. Kości

zalegały w spągowej partii obiektu w układzie nieanatomicznym, przy czym nieliczne fragmenty czaszki znaleziono w południowej części jamy, gdzie po obu jej stronach zarejestrowano kamienie o średnicy 20–40 cm, które mogły pełnić rolę obstawy. Grób 8 miał jamę prostokątną o zaokrąglonych narożnikach i wymiarach 220×105 cm, na głębokości ok. 60 cm zwężającą się do wymiarów 130×30 cm. Na dnie jamy znajdowały się nieliczne kości ludzkie, które, podobnie jak w grobie 2, nie spoczywały w układzie anatomicznym. Wszystkie zabytki zalegały w północnej części jamy.

Zdecydowanie mniej informacji odnosi się do grobów 10, 14 i 20. Grób 10 został zniszczony przez jamę grobu 9. Uchwycono tylko jego spąg w kształcie zbliżonym do prostokąta o wymiarach 186×50 cm; zabytki i nieliczne szczątki zmarłego znajdowały się na południowym skraju jamy. Grób 20 był częściowo zniszczony przez jamę grobu 19, pod którą odkryto duże fragmenty czaszki i oddalone od nich ok. 50 cm na południe kości ręki. W wypadku silnie zniszczonego grobu 14 udało się zadookumentować tylko spąg jamy.

Chronologia

W 2012 roku rozpoznana została tylko niewielka część cmentarzyska, co nie pozwala na jego pełną i ostateczną analizę chronologiczną. Najstarszym obiektem spośród odkrytych w roku 2012 jest popielnicowy grób 18 z zapinką typu A 41. Pozostałe zabytki odpowiadające fazie B₂/C₁ znaleziono luźno (zapinki A 41, A 95/96, A 128, fragmenty bransolety węzowatej). Na fazę B₂/C₁–C_{1a} datowany jest szkieletowy grób 2, w którym obok zapinki typu A 95 odkryto fibulę typu A 162. Groby 9 i 16 odnosić należy do początkowego stadium późnego okresu rzymskiego (C_{1a}). W grobie 9 wystąpiła m.in. sprzączka typu AD18, zaś w grobie 16 zapinka typu A 162 oraz sprzączka typu AD17. Dwa groby (10, 15) datować można ogólnie na fazę C₁. Z fazy C_{1b}–C₂ pochodzą groby 4, 8, 18 i 19. W grobie 19 odkryto zapinkę typu A 167 wraz ze sprzączką typu AD29, zaś w grobie 8 m.in. sprzączkę typu AB7 i srebrną fibulę typu A 167 zdobioną spiętrzonymi pierścieniami z karbowanego drutu. W grobie 18 zapince typu A 167 towarzyszyła sprzączka typu AE13. Podobną metrykę ma grób 4, w którym znaleziono fibulę typu A 167 zdobioną pojedynczymi pierścieniami z karbowanego drutu oraz sprzączkę grupy AH, z owalną niepogrubioną ramą.

Datowanie materiałów z badań w 2012 roku odpowiada datowaniu zabytków odkrytych w latach 20. XX wieku i mieści się w ramach faz B₂/C₁–C_{1b}/C₂ (K. Hahuła 1984, s. 163; 1988, s. 90; J. Andrzejowski 2003, s. 41).

*Mgr Artur Kurpiewski
Instytut Archeologii UMK w Toruniu
ul. Szosa Chełmińska 44/48
87-100 Toruń
artur.kurpiewski@wp.pl*

*Mgr Jadwiga Lewandowska
Muzeum Ziemi Dobrzyńskiej w Rypinie
ul. Warszawska 20
87-500 Rypin
jag.lew@wp.pl*

BIBLIOGRAFIA

- Aibabin, A. I., Khairedinova, È. A.
1999 *Les ensembles clos de la phase initiale de la nécropole de Loutchistoe en Crimée*, [w:] J. Tejral et alii (red.), *L'Occident romain et l'Europe centrale au début de l'époque des Grandes Migrations*, Spisy Archeologického ústavu AV ČR 13, Brno, s. 275–308.
- 2008 *Mogil'nik u sela Lučistoe. Tom I. Raskopki 1977, 1982–1984 godov*, Bosporskie issedovaniâ, Suppl. 4, Simferopol'-Kerč' [Могильник у села Лучистое. Том I. Раскопки 1977, 1982–1984 годов, Боспорские исследования, Suppl. 4, Симферополь-Керчь].
- Almgren, O.
1923 *Studien über nordeuropäische Fibelformen der ersten nachchristlichen Jahrhunderte mit Berücksichtigung der provinzialrömischen und südrussischen Formen*, Manus-Bibliothek 32, Leipzig².
- Andrzejowski, J.
2003 „Jakieś wazy szklanki” czyli o importach rzymskich z Sałdowa, [w:] A. Bursche, R. Ciołek (red.), *Antyk i Barbarzyńcy. Księga dedykowana Profesorowi Jerzemu Kolendo w siedemdziesiątą rocznicę urodzin*, Warszawa, s. 33–46.
- Andrzejowski, J., Cieśliński, A.
2007 *Germanie i Bałtowie u schyłku starożytności. Przyjazne związki czy wrogie sąsiedztwo?*, [w:] A. Bitner-Wróblewska (red.), *Kultura bogaczewska w 20 lat później. Materiały z konferencji*, Warszawa, 26–27 marca 2003, Seminarium Bałtyjskie I, Warszawa, s. 279–319.
- Andrzejowski, J., Żórawska, A.
2002 *Cmentarzysko kultury wielbarskiej na stan. 1 w Nadkolu, woj. mazowieckie*, [w:] J. Andrzejowski et alii (red.), *Varia Barbarica Zenoni Woźniak ab amicis dicata*, Monumenta Archaeologica Barbarica, Series Gemina I, Warszawa-Lublin, s. 29–80.
- Antoniewicz, W.
1930 „Terra sigillata” znaleziona w Sałdowie, w pow. rypińskim, [w:] *Księga pamiątkowa ku uczczeniu siedemdziesiątej rocznicy urodzin Profesora doktora Włodzimierza Demetrykiewicza*, Biblioteka Prehistoryczna I, Poznań, s. 311–317.
- Beckmann, B.
1966 *Studien über die Metallnadeln der römischen Kaiserzeit im freien Germanien*, Sjahr XXIII, s. 5–100.
- Biborski, K., Kazior, B.
1997 *Badania sondażowe na cmentarzysku kultury przeworskiej z okresu wpływów rzymskich w Mokrej, województwo częstochowskie*, Badania archeologiczne na Górnym Śląsku i ziemiach pogranicznych w 1994 roku, Katowice, s. 113–117.
- Godłowski, K.
1974 *Chronologia okresu późnorzymskiego i wczesnego okresu wędrówek ludów w Polsce północno-wschodniej*, RB XII, s. 9–109.
- 1977 *Materiały do poznania kultury przeworskiej na Górnym Śląsku (część II)*, MSiW IV, s. 7–237.
- 1985 *Przemiany kulturowe i osadnicze w południowej i środkowej Polsce w młodszym okresie przedrzymskim i w okresie rzymskim*, Prace Komisji Archeologicznej 23, Wrocław.
- Gopkalo, O. V. (Гопкало, О. В.)
2008 *Бусы і подвески черняхівської культури*, Київ [Бусы и подвески черняховской культуры, Киев].
- Hańula, K.
1984 *Młodszy okres przedrzymski i rzymski w międzyrzeczu Wisły, Drwęcy i Skrwy*, m-pis pracy magisterskiej w Instytucie Archeologii UMK w Toruniu.
- 1988 *Kultura wielbarska na Ziemi Dobrzyńskiej*, [w:] J. Gurba, A. Kokowski (red.), *Kultura wielbarska w młodszym okresie rzymskim (materiały z konferencji)*, tom I, Lublin, s. 87–103.
- Hauptmann, Th.
1998 *Studien zu den Dreisprossenfibeln*, [w:] J. Kunow (red.), *100 Jahre Fibelformen nach Oscar Almgren. Internationale Arbeitstagung 25.–28. Mai 1997 in Klein Machnow, Land Brandenburg*, Forschungen zur Archäologie im Land Brandenburg 5, Wünsdorf 1998 [wyd. 2002], s. 159–173.
- Jaskanis, J.
1996 *Cecele. Ein Gräberfeld der Wielbark-Kultur in Ostpolen*, Monumenta Archaeologica Barbarica II, Kraków.
- Kaphahn, [K.]
1914 *Skelettgrab in Selnowo, Kreis Graudenz, Westpr.*, „Manus” VI, s. 212–213.
- Kietlińska, A., Dąbrowska, T.
1963 *Cmentarzysko z okresu wpływów rzymskich we wsi Spycymierz, pow. Turek*, MS IX, s. 143–254.
- Kokowski, A.
1991 *Grób wojownika kultury przeworskiej z Orońska w woj. radomskim*, Acta Universitatis Lodziensis, „Folia Archaeologica” 12, s. 105–133.
- 1993 *Gródek nad Bugiem. Cmentarzysko grupy masłomęckiej, część II*, Lublin.
- Kolnik, T.
1965 *K typologii a chronologii niektorych spón z mladšej doby rímskej na juhozápadnom Slovensku*, SIA XIII, s. 183–236.
- Kondracki, J.
2002 *Geografia regionalna Polski*, Warszawa.

- Kostrzewski, J.
1955 *Wielkopolska w pradziejach*, Warszawa-Wrocław.
- Kramarkowa, I.
1990 *Groby księżęce z III/IV w. n.e. we Wrocławiu-Zakrzowie. W stulecie odkryć „Silesia Antiqua” XXXII*, s. 61–174.
- Kurpiewski, A., Lewandowska, J.
w druku „*Stare” cmentarzysko odkryte na nowo. O Sadłowie raz jeszcze*, PomAnt. XXIV.
- Machajewski, H.
1998 *Die Fibeln der Gruppe V, Serie im östlichen Teil Mitteleuropas*, [w:] J. Kunow (red.), *100 Jahre Fibelformen nach Oscar Almgren. Internationale Arbeitstagung 25.–28. Mai 1997 in Klein Machnow, Land Brandenburg*, Forschungen zur Archäologie im Land Brandenburg 5, Wünsdorf 1998 [wyd. 2002], s. 187–196.
- Madyda, R.
1977 *Sprzączki i okucia pasa na ziemiach polskich w okresie rzymskim*, MSiW IV, s. 351–411.
- Madyda-Legutko, R.
1987 *Die Gürtelschnallen der römischen Kaiserzeit und der frühen Völkerwanderungszeit im mitteleuropäischen Barbaricum*, B.A.R. Int. Series 360, Oxford (1986).
2011 *Studia nad zróżnicowaniem metalowych części pasów w kulturze przeworskiej. Okucia końca pasa*, Kraków.
- Mastykova, A., Kazanski, M.
2006 *A propos des Alains en Occident a l'epoque des Grandes Migrations: le costume à appliqués en or*, [w:] J. López Quiroga et alii (red.), *Gallia e Hispania en el contexto de la presencia 'germánica'* (ss. V–VII). *Balance y Perspectivas*, Actas de la Mesa Redonda hispano-francesca celebrada en la Universidad Autónoma de Madrid (UAM) y Museo Arqueológico Regional de la Comunidad de Madrid (MAR) 19/20 Diciembre 2005, B.A.R. Int. Series 1534, Oxford, s. 289–305.
- von Müller, A.
1957 *Formenkreise der älteren römischen Kaiserzeit im Raum zwischen Havelseenplatte und Ostsee*, Berliner Beiträge zur Vor- und Frühgeschichte 1, Berlin.
- Natuniewicz-Sekuła, M., Okulicz-Kozaryn, J.
2011 *Weklice. A Cemetery of the Wielbark Culture on the Eastern Margin of Vistula Delta (Excavations 1984–2004)*, Monumenta Archaeologica Barbarica XVII, Warszawa.
- Nerman, B.
1935 *Die Völkerwanderungszeit Gotlands*, Stockholm.
- Okulicz, J.
1970 *Studia nad przemianami kulturowymi i osadniczymi w okresie rzymskim na Pomorzu Wschodnim, Mazowszu i Podlasiu*, APolski XV/2, s. 419–497.
- Olędzki, M.
1992 *Uwagi o niektórych odmianach fibul kapturkowych serii wschodniej jako przyczynek do zagadnienia kwalifikacji kulturowej wschodnich obszarów kultury przeworskiej*, PArch. 40, s. 49–70.
1998 *Rollenkappenfibeln der östlichen Hauptserie O. Almgren 37-41 und die Varianten Fig. 42-43* [w:] J. Kunow (red.), *100 Jahre Fibelformen nach Oscar Almgren. Internationale Arbeitstagung 25.–28. Mai 1997 in Klein Machnow, Land Brandenburg*, Forschungen zur Archäologie im Land Brandenburg 5, Wünsdorf 1998 [wyd. 2002], s. 67–84.
- Pinar, J., Padró, E., Juárez, T.
2007 *New Data on the Role of Mediterranean Metalwork Workshops in Barbarian Aristocratic Culture. Concerning Two Ancient, Scarcely Known Finds from 5th-century Hispania*, [w:] E. Droberjar, O. Chvojka (red.), *Archeologie barbarů 2006. Příspěvky z II. protohistorické konference, České Budějovice 21.–24.11.2006*, Archeologické výzkumy v jižních Čechách, suppl. 3/I–II, České Budějovice, s. 579–586.
- Raddatz, K.
1957 *Der Thorsberger Moorfund. Gürtelteile und Körperschmuck*, Offa-Bücher 13, Neumünster.
- Rudnicki, M.
2009 *Uwagi na temat niektórych form zawieszek w grupie olsztyńskiej*, [w:] A. Bitner-Wróblewska, G. Iwanowska (red.), *Bałtowie i ich sąsiedzi. Marian Kaczyński in memoriam*, Seminarium Bałtyjskie II, Warszawa, s. 421–436.
- Schuster, J.
2006 *Opóźnych zapinkach kapturkowych (A.II.41)*, WA LVIII, s. 101–120.
- Stawiarska, T.
1999 *Naczynia szklane z okresu rzymskiego z terenu Polski. Studium archeologiczno-technologiczne*, Warszawa.
- Tempelmann-Mączyńska, M.
1985 *Die Perlen der römischen Kaiserzeit und der frühen Phase der Völkerwanderungszeit im mitteleuropäischen Barbaricum*, Römisch-Germanische Forschungen 43, Mainz am Rhein.
1986 *Der Goldfund aus dem 5. Jahrhundert n. Chr. aus Granada-Albaicín und seine Beziehungen zu Mittel- und Osteuropa*, „Madrider Mitteilungen” 27, s. 375–388.
- Thomas, S.
1960 *Studien zu den germanischen Kämmen der römischen Kaiserzeit*, AFB 8, s. 54–215.
- Wołagiewicz, R.
1981 *Kultury oksywska i wielbarska. Systematyka kulturowa*, [w:] Prahistoria ziem polskich V, s. 138–156.
1993 *Ceramika kultury wielbarskiej między Bałtykiem a Morzem Czarnym*, Szczecin.

Wójcik, T.

1982 *Pomorskie formy bransolet węzowatych z okresu rzymskiego*, MZP XXIV (1978), s. 35–109.

SADŁOWO – TURNING A NEW LIFE
IN THE STUDY OF WIELBARK CULTURE
SETTLEMENT IN DOBRZYŃ LAND

SUMMARY

The Roman Period cemetery, published under the name of the village of Sadłowo, is noted as a site of two outstanding Roman imports: a *terra sigillata* bowl and a glass vessel discovered in 1927 during the construction of a narrow gauge railway (W. Antoniewicz 1930; J. Andrzejowski 2003). An archaeological surface investigation made in 2011 (incl. metal detection) identified the location of the cemetery at Nowe Sadłowo, distr. Rypin, some 600 m south-west of the village buildings, to the south of the main road running from Sadłowo to Rypin (A. Kurpiewski, J. Lewandowska, in print). Much of the site has been lost to a gravel mine, in 1970s converted to farmland, and at present occupies a rectangular area of 200×40–60 m (Fig. 1).

Archaeological excavation commenced in the autumn of 2012 focused on the central, most elevated part of the site. A total of c. 130 m² was investigated, exposing 27 features: 21 graves of Wielbark Culture, two medieval features and four features not determined as to function and chronology. All the graves were detected underneath the humus, their uppermost level only slightly disturbed by ploughing. The grave-field is biritual, with five inhumation and sixteen cremation graves (three urned and 13 pit graves). The inhumation burials were deposited, in keeping to the practices observed at other Wielbark Culture cemeteries, in pits with N-S alignment.

Close to 150 small finds were excavated, dated to the Roman Period: 31 brooches, 10 complete and five fragmented buckles, two strap ends, 10 belt mounts, seven antler combs, four bracelet fragments, four clay spindlewhorls, two needles, 25 glass and amber beads, four pendants (gold, silver and iron) and a fragment of a denarius.

With only a small fragment of the cemetery investigated its conclusive chronological analysis is unfeasible. The earliest of the excavated graves, no. 18, held a type A 41 brooch, dated to phase B2/C1. Other objects from the same phase were all stray finds (types A 41, A 95/96, A 128 brooches, fragments of a snake-headed bracelet). Grave 2 was assigned to phase B2/C1–C1a by the presence in its inventory of a type A 95 brooch, it also held another brooch, type A 162. Two assemblages were dated to the onset of the Late Roman Period (C1a) by e.g., a type AD18 buckle (grave 9) and brooches types A 161 and AD17 (grave 16). Two graves (10 and 15) were dated broadly to phase C1. Four graves belong in phase C1b–C2. Grave 19 held a brooch, type A 167, and a buckle, type AD29; in grave 8 there was e.g., a buckle, type AB7, a silver brooch, type A 167, with multiple coils of beaded wire; in grave 18 a brooch type A 167 was found together with a type AE13 specimen, and in grave 4 a brooch type A 167 with single coils of beaded wire, was discovered in company of a buckle, group AH, with an oval, unthickened frame.

tłum. A. Kinecka

Katarzyna Watemborska-Rakowska

NIEZNANE CMENTARZYSKO Z OKRESU WPLYWÓW
RZYMSKICH Z MIEJSCOWOŚCI CAŁOWANIE,
POW. OTWOCKI

Wieś Całowanie, gm. Karczew, pow. Otwock, woj. mazowieckie położona jest około 8 km na wschód od Góry Kalwarii, na piaszczystej, niskiej terasie nadzalewowej po prawej stronie Wisły. Od wschodu obszar wsi graniczy z wyżej położonymi obszarami łąk zalewowych, na zachodzie oddzielony jest od Wisły wyższą równiną zalewową (L. Starkel 2001, s. 110–112). Etnograficznie wieś leży na pograniczu zapomnianego przez lata mikroregionu nazywanego Urzeczem¹.

Podczas badań powierzchniowych AZP, prowadzonych przez Stefana Woydę w 1989 roku, na obszarze wsi Całowanie zarejestrowano kilkanaście stanowisk datowanych na młodszy okres przedrzymski i okres wpływów rzymskich². Jedno z nich znane było już wcześniej – odkryty przypadkowo w 1948 roku zespół grobowy, zbadany i opublikowany przez A. Kietlińską (1949), na kartach AZP oznaczono jako stanowisko XXIV (Ryc. 1). Ponowna analiza materiałów pozwala jednak przypuszczać, że mamy tu do czynienia z dwoma wkopanymi blisko siebie obiektami, datowanymi odpowiednio na fazy A₃ i B₁ (P. Iwanicki 2011, s. 83–84). W lipcu 1990 J. Andrzejowski zbadał odkryte przez S. Woydę stanowisko XXVI (Ryc. 1); na powierzchni około 200 m² odkryto wówczas 19 grobów kultury przeworskiej z faz A₂/A₃–B₁ (P. Iwanicki 2011). Z Całowania pochodzą także materiały luźne bez bliższej lokalizacji: żelazna zapinka typu M (J. Kostrzewski 1919, s. 18, 25, ryc. 39; T. Dąbrowska 2008, s. 128 – tam dalsza literatura), paciorek typu TM 223b i fragment stopu szkła, a także wykonana ze stopu miedzi kuszowata zapinka z podwiniełą nóżką typu A.162 (R. Jakimowicz 1921, s. 147, ryc.1:II)³.

W 2002 roku do zbiorów PMA trafiły kolejne zabytki ze wsi Całowanie, przekazane przez Muzeum Wojska Polskiego, z przypadkowego odkrycia dokonanego podczas poszukiwań mogiły żołnierzy września 1939 roku w pierwszej połowie lat 90. XX wieku (PMA, IV/10367). W październiku 2013 roku udało się zidentyfikować rejon tych poszukiwań oraz dokładnie zlokalizować miejsce odkrycia materiałów archeologicznych⁴.

¹ *Urzecze (gwar. Łurzyce)*, znane w XIX wieku, ponownie odkrył ostatnio antropolog dr Łukasz M. Stanaszek z Państwowego Muzeum Archeologicznego (dalej: PMA). Urzecze zajmuje zalewową i część nadzalewowej terasy północnej części mezoregionu Doliny Środkowej Wisły. Jego teren rozciąga się po obu brzegach Wisły, pomiędzy ujściami Pilicy i Wilgi a mokotowskimi Siekierkami i Saską Kępą, obejmując nadwiślańskie części powiatów otwockiego, garwolińskiego, piaseczyńskiego i południowe części Warszawy (Ł. M. Stanaszek 2012, s. 19–21).

² AZP 61–69 (Narodowy Instytut Dziedzictwa w Warszawie).

³ Materiały z odkryć R. Jakimowicza i badań A. Kietlińskiej znajdują się w zbiorach PMA, inw. PMA/IV/568.

⁴ W tym miejscu chcę serdecznie podziękować Panu Adamowi Rudnickiemu, który latach 1990. należał do zespołu z Muzeum Wojska Polskiego, a w październiku 2013 roku pomógł zlokalizować obszar ówczesnych prac. Poszukiwania i ekshumacja żołnierzy z II wojny światowej mocno zapadły w pamięć mieszkańcom wsi. Jednym z nich był Pan Jan Żelazo, który wskazał nam dokładne położenie mogiły.

WYKAZ SKRÓTÓW TYTUŁÓW CZASOPISM I WYDAWNICTW WIELOTOMOWYCH

ABBREVIATIONS OF PERIODICALS' AND SERIAL PUBLICATIONS' TITLES

AAC	– „Acta Archaeologica Carpathica”, Kraków
AAHung.	– „Acta Archaeologica Academiae Scientiarum Hungaricae”, Budapest
AFB	– „Arbeits- und Forschungsberichte zur sächsischen Bodendenkmalpflege”, Berlin (Stuttgart)
Amtl. Ber.	– „Amtlicher Bericht über die Verwaltung der naturgeschichtlichen, vorgeschichtlichen und volkskundlichen Sammlungen des Westpreußischen Provinzial-Museums für das Jahr ...”, Danzig
APolski	– „Archeologia Polski”, Warszawa
APS	– „Archeologia Polski Środkowowschodniej”, Lublin (wcześniej: Lublin-Chełm-Zamość)
AR	– „Archeologické rozhledy”, Praha
B.A.R. Int. Series	– British Archaeological Reports, International Series, Oxford
BerRGK	– „Bericht der Römisch-Germanischen Kommission”, Frankfurt a.M.-Berlin
BJahr.	– „Bonner Jahrbücher”, Köln/Bonn
BMJ	– „Bodendenkmalpflege in Mecklenburg-Vorpommern”, Lübstorf (wcześniej: „Bodendenkmalpflege in Mecklenburg. Jahrbuch ...”, Schwerin/Rostock/Berlin)
CRFB	– Corpus der römischen Funde im europäischen Barbaricum
FAP	– „Fontes Archaeologici Posnanienses” (wcześniej: „Fontes Praehistorici”), Poznań
Inf.Arch.	– „Informator Archeologiczny. Badania rok ...”, Warszawa
InvArch.	– „Inventaria Archaeologica, Pologne”, Warszawa-Łódź
JmV	– „Jahresschrift für mitteldeutsche Vorgeschichte”, Halle/Saale
JRGZM	– „Jahrbuch des Römisch-Germanischen Zentralmuseums Mainz”, Mainz
KHKM	– „Kwartalnik Historii Kultury Materialnej”, Warszawa
KSIA	– Kratkie soobšeniâ Instituta arheologii Akademii nauk SSSR (Краткие сообщения Института археологии Академии наук СССР), Moskva
MIA	– Materialy i issledovaniâ po arheologii SSSR (Материалы и исследования по археологии СССР), Moskva
MatArch.	– „Materiały Archeologiczne”, Kraków
MS	– „Materiały Starożytne”, Warszawa
MSiW	– „Materiały Starożytne i Wczesnośredniowieczne”, Warszawa
MSROA	– „Materiały i Sprawozdania Rzeszowskiego Ośrodka Archeologicznego”, Rzeszów-Krosno-Sandomierz-Tarnów (-Przemysł/Tarnobrzeg)
MZP	– „Materiały Zachodniopomorskie”, Szczecin
PA	– „Památky archeologické” (wcześniej: „Památky archeologické a místopisné”), Praha
PArch.	– „Przegląd Archeologiczny”, Poznań
PMMAE	– „Prace i Materiały Muzeum Archeologicznego i Etnograficznego w Łodzi. Seria Archeologiczna”, Łódź
PomAnt	– „Pomorania Antiqua”, Gdańsk
Prahistoria ziem polskich	– <i>Prahistoria ziem polskich</i> , tom I: <i>Paleolit i mezolit</i> (red. W. Chmielewski, W. Hensel), Wrocław-Warszawa-Kraków-Gdańsk 1975; tom II: <i>Neolit</i> (red. W. Hensel, T. Wiślański), Wrocław-Warszawa-Kraków-Gdańsk 1979; tom III: <i>Wczesna epoka brązu</i> (red. A. Gardawski, J. Kowalczyk), Wrocław-Warszawa-Kraków-Gdańsk 1978; tom IV: <i>Od środkowej epoki brązu do środkowego okresu lateńskiego</i> (red. J. Dąbrowski, Z. Rajewski), Wrocław-Warszawa-Kraków-Gdańsk 1979; tom V: <i>Późny okres lateński i okres rzymski</i> (red. J. Wielowiejski), Wrocław-Warszawa-Kraków-Gdańsk 1981
Prussia	– „Sitzungsberichte der Altertumsgesellschaft Prussia” (później: „Prussia. Zeitschrift für Heimatkunde”), Königsberg i.Pr.
PZ	– „Praehistorische Zeitschrift”, Berlin-New York
RArch.	– „Recherches Archéologiques”, Kraków
RB	– „Rocznik Białostocki”, Białystok
RO	– „Rocznik Olsztyński”, Olsztyn
SJahr.	– „Saalburg Jahrbuch”, Berlin-New York
SlA	– „Slovenská archeológia”, Bratislava
SovArch	– „Sovetskaâ Arheologia” (Советская археология), Moskva
SprArch.	– „Sprawozdania Archeologiczne”, Kraków
SprPMA	– „Sprawozdania P.M.A.”, Warszawa
WA	– „Wiadomości Archeologiczne”, Warszawa
ZNUJ	– „Zeszyty Naukowe Uniwersytetu Jagiellońskiego”, Kraków
ZOW	– „Z otchłani wieków”, Warszawa

Państwowe Muzeum Archeologiczne. Warszawa 2013. Wydanie I. Nakład 300 egz.
Druk i oprawa: DRUKARNIA Janusz Bieszczad, ul. Moszczenicka 2, 03-660 Warszawa